

# XPS 8700

# Kullanıcı El Kitabı

**Bilgisayar modeli: XPS 8700**

**Yasal model: D14M**

**Yasal tip: D14M001**



# Notlar, Dikkat Edilecek Noktalar ve Uyarılar



**NOT:** Bu metinde kullanılan ticari markalar.



**DİKKAT: DİKKAT,** yönergelere uyulmadığında donanımın zarar görebileceğini veya veri kaybı olabileceğini belirtir.



**UYARI: UYARI,** meydana gelebilecek olası maddi hasar, kişisel yaralanma veya ölüm tehlikesi anlamına gelir.

---

**Telif Hakkı © 2013-2015 Dell Inc. Tüm hakları saklıdır.** Bu ürün A.B.D. ve uluslararası telif hakkı ve fikri mülkiyet yasaları tarafından korunmaktadır. Dell™ ve Dell logosu, Amerika Birleşik Devletleri ve/veya diğer ülkelerde, Dell Inc.'e ait ticari markalardır. Burada adı geçen diğer tüm markalar ve isimler, ilgili firmaların ticari markalarıdır.

# İçerik

<b>Başlamadan Önce</b> . . . . .	<b>9</b>
Bilgisayarınızı ve Bağlı Cihazları Kapatma . . . . .	9
Güvenlik Talimatları . . . . .	10
Önerilen Araçlar . . . . .	10
<b>Bilgisayarın İçinde Çalışmanız Bittikten Sonra</b> . . . . .	<b>11</b>
<b>Teknik Özelliklere Genel Bakış</b> . . . . .	<b>12</b>
Bilgisayarınızın İç Görünüşü . . . . .	12
Sistem Kartı Bileşenleri . . . . .	13
<b>Bilgisayar Kapağını Çıkarma</b> . . . . .	<b>15</b>
Yordam . . . . .	15
<b>Bilgisayarın kapağını geri takma</b> . . . . .	<b>16</b>
Yordam . . . . .	16
Son koşullar . . . . .	16
<b>Bellek Modüllerini Çıkarma</b> . . . . .	<b>17</b>
Ön koşullar . . . . .	17
Yordam . . . . .	17
<b>Bellek Modüllerini Yerine Takma</b> . . . . .	<b>18</b>
Yordam . . . . .	18
Son koşullar . . . . .	20
<b>Ön Çerçeveyi Çıkarma</b> . . . . .	<b>21</b>
Ön koşullar . . . . .	21
Yordam . . . . .	22
<b>Ön Bölümü Takma</b> . . . . .	<b>23</b>
Yordam . . . . .	23
Son koşullar . . . . .	23

<b>Ekran Kartı Braketini Çıkarma (isteğe bağlı)</b> . . . . .	<b>24</b>
Ön koşullar . . . . .	24
Yordam . . . . .	24
<b>Ekran Kartı Braketini Yerine Takma (isteğe bağlı)</b> . . . . .	<b>25</b>
Yordam . . . . .	25
Son koşullar . . . . .	25
<b>Ekran Kartını Çıkarma</b> . . . . .	<b>26</b>
Ön koşullar . . . . .	26
Yordam . . . . .	27
<b>Ekran Kartını Takma</b> . . . . .	<b>29</b>
Yordam . . . . .	29
Son koşullar . . . . .	29
<b>Kablosuz Mini Kartın Çıkarılması</b> . . . . .	<b>30</b>
Ön koşullar . . . . .	30
Yordam . . . . .	30
<b>Kablosuz Mini Kartın Yerine Takılması</b> . . . . .	<b>32</b>
Yordam . . . . .	32
Son koşullar . . . . .	32
<b>mSATA Sürücüsünü Çıkarma</b> . . . . .	<b>33</b>
Ön koşullar . . . . .	33
Yordam . . . . .	33
<b>mSATA Sürücüsünü Yerine Takma</b> . . . . .	<b>34</b>
Yordam . . . . .	34
Son koşullar . . . . .	34
<b>Birincil Sabit Sürücüyü Çıkarma</b> . . . . .	<b>35</b>
Ön koşullar . . . . .	35
Yordam . . . . .	36
<b>Birincil Sabit Sürücüyü Yerine Takma</b> . . . . .	<b>37</b>
Yordam . . . . .	37
Son koşullar . . . . .	37

<b>Sabit Sürücü Kafesini Çıkarma</b> . . . . .	<b>38</b>
Ön koşullar. . . . .	38
Yordam . . . . .	38
<b>Sabit Sürücü Kafesini Yerine Takma</b> . . . . .	<b>39</b>
Yordam . . . . .	39
Son koşullar . . . . .	39
<b>İkincil Sabit Sürücüyü Çıkarma (isteğe bağlı)</b> . . . . .	<b>40</b>
Ön koşullar. . . . .	40
Yordam . . . . .	40
<b>İkincil Sabit Sürücüyü Yerine Takma (isteğe bağlı)</b> . . . . .	<b>41</b>
Yordam . . . . .	41
Son koşullar . . . . .	41
<b>Üçüncü Sabit Sürücüyü takma (isteğe bağlı)</b> . . . . .	<b>42</b>
Ön koşullar. . . . .	42
Yordam . . . . .	42
Son koşullar . . . . .	44
<b>Optik Sürücüyü Çıkarma</b> . . . . .	<b>45</b>
Ön koşullar. . . . .	45
Yordam . . . . .	45
<b>Optik Sürücüyü Yerine Takma</b> . . . . .	<b>46</b>
Yordam . . . . .	46
Son koşullar . . . . .	46
<b>Üst Kapağı Çıkarma</b> . . . . .	<b>47</b>
Ön koşullar. . . . .	47
Yordam . . . . .	47
<b>Üst Kapağı Yerine Takma</b> . . . . .	<b>48</b>
Yordam . . . . .	48
Son koşullar . . . . .	48

<b>Ortam Kartı Okuyucusunu Çıkarma</b> . . . . .	<b>49</b>
Ön koşullar . . . . .	49
Yordam . . . . .	49
<b>Ortam-Kartı Okuyucusunu Yerine Takma</b> . . . . .	<b>50</b>
Yordam . . . . .	50
Son koşullar . . . . .	50
<b>Üst G/Ç Panelini Çıkarma</b> . . . . .	<b>51</b>
Ön koşullar . . . . .	51
Yordam . . . . .	51
<b>Üst G/Ç Panelini Yerine Takma</b> . . . . .	<b>53</b>
Yordam . . . . .	53
Son koşullar . . . . .	53
<b>Ön USB Panelini Çıkarma</b> . . . . .	<b>54</b>
Ön koşullar . . . . .	54
Yordam . . . . .	54
<b>Ön USB Panelini Yerine Takma</b> . . . . .	<b>56</b>
Yordam . . . . .	56
Son koşullar . . . . .	56
<b>Güç Düğmesi Modülünü Çıkarma</b> . . . . .	<b>57</b>
Ön koşullar . . . . .	57
Yordam . . . . .	57
<b>Güç Düğmesi Modülünü Yerine Takma</b> . . . . .	<b>59</b>
Yordam . . . . .	59
Son koşullar . . . . .	59
<b>Kasa Fanının Çıkartılması</b> . . . . .	<b>60</b>
Ön koşullar . . . . .	60
Yordam . . . . .	60
<b>Kasa Fanını Yerine Takma</b> . . . . .	<b>61</b>
Yordam . . . . .	61
Son koşullar . . . . .	61

<b>İşlemci Fanını ve Isı Emicisini Çıkarma</b> . . . . .	<b>62</b>
Ön koşullar. . . . .	62
Yordam . . . . .	62
<b>İşlemci Fanını ve Isı Emicisini Yerine Takma</b> . . . . .	<b>64</b>
Yordam . . . . .	64
Son koşullar . . . . .	64
<b>İşlemciyi Çıkarma</b> . . . . .	<b>65</b>
Ön koşullar. . . . .	65
Yordam . . . . .	65
<b>İşlemciyi Yerine Takma</b> . . . . .	<b>67</b>
Yordam . . . . .	68
Son koşullar . . . . .	68
<b>Düğme Pili Çıkarma</b> . . . . .	<b>69</b>
Ön koşullar. . . . .	69
Yordam . . . . .	69
<b>Düğme Pilin Yerine Takılması</b> . . . . .	<b>70</b>
Yordam . . . . .	70
Son koşullar . . . . .	70
<b>Güç Kaynağı Birimini Çıkarma</b> . . . . .	<b>71</b>
Ön koşullar. . . . .	71
Yordam . . . . .	71
<b>Güç Kaynağı Birimini Yerine Takma</b> . . . . .	<b>72</b>
Yordam . . . . .	72
Son koşullar . . . . .	72
<b>Sistem Kartını Çıkarma</b> . . . . .	<b>73</b>
Ön koşullar. . . . .	73
Yordam . . . . .	74

<b>Sistem Kartını Yerine Takma</b> . . . . .	<b>75</b>
Yordam . . . . .	75
Son koşullar . . . . .	75
Sistem kurulumuna Servis Etiketini girme . . . . .	75
<b>Sistem Kurulumu</b> . . . . .	<b>76</b>
Genel Bakış . . . . .	76
Sistem Kurulumuna Girme. . . . .	76
Changing Boot Sequence . . . . .	82
Unutulmuş Parolaları Temizleme. . . . .	83
CMOS Ayarlarını Sıfırlama . . . . .	84
<b>BIOS'u Sıfırlama</b> . . . . .	<b>85</b>
<b>Daha Fazla Bilgi</b> . . . . .	<b>86</b>



## Bilgisayarınızı ve Bağlı Cihazları Kapatma



**DİKKAT:** Veri kaybını önlemek için, bilgisayarınızı kapatmadan önce tüm açık dosyaları kaydedip kapatın ve tüm açık programlardan çıkın.

- 1 Tüm açık dosyaları kaydedip kapatın ve tüm açık programlardan çıkın.
- 2 Charms yan çubuğunu açmak için farelinizin imlecini ekranın üst sağ tarafına veya alt sağ tarafına doğru hareket ettirin ve **Settings** (Ayarlar)→ **Power** (Güç)→ **Shut down** (Kapat) öğelerini tıklattın.



**NOT:** Farklı bir işletim sistemi kullanıyorsanız, kapatma ile ilgili talimatlar için, işletim sisteminizin dokümanlarına bakın.

- 3 Bilgisayarınızı ve tüm bağlı aygıtları elektrik prizlerinden çıkarın.
- 4 Tüm telefon kablolarını, ağ kablolarını ve ekli cihazları bilgisayarınızdan ayırın.
- 5 Sistem kartını topraklamak için bilgisayar prizden çıkarıldıktan sonra güç düğmesine basın ve yaklaşık 5 saniye basılı tutun.

# Güvenlik Talimatları

Bilgisayarınızı olası hasarlardan korumak ve kendi kişisel güvenliğinizi sağlamak için aşağıdaki güvenlik ilkelerini kullanın.

**⚠️ UYARI:** Bilgisayarınızın içinde çalışmadan önce, bilgisayarınızla birlikte verilen güvenlik bilgilerini okuyun. Ek güvenlik en iyi uygulama bilgileri için [dell.com/regulatory\\_compliance](http://dell.com/regulatory_compliance) adresindeki Yasal Uygunluk Ana Sayfasına bakın.

**⚠️ UYARI:** Bilgisayarın kapağını veya panelleri açmadan önce, tüm güç kaynaklarını ayırın. Bilgisayarın içinde çalışmayı tamamladıktan sonra, güç kaynağına bağlamadan önce, tüm kapakları, panelleri ve vidaları yerlerine takın.

**⚠️ DİKKAT:** Bilgisayarınıza zarar gelmesini önlemek için, çalışma düzeyinin düz ve temiz olduğuna emin olun.

**⚠️ DİKKAT:** Bileşenlere ve kartlara zarar gelmesini önlemek için, bunları kenarlarından tutun ve pimlere ve kontaklara dokunmaktan kaçının.

**⚠️ DİKKAT:** Sadece eğitimli servis teknisyenleri bilgisayarın kapağını açabilir ve bilgisayarın içindeki bileşenlere erişebilirler. Güvenlik önlemleri, bilgisayarınızın içinde çalışmak ve elektrostatik boşalma karşı korunma hakkında tam bir bilgi edinmek için güvenlik talimatlarına bakın.

**⚠️ DİKKAT:** Bilgisayarınızın içindeki herhangi bir şeye dokunmadan önce, bilgisayarınızın arkasındaki metal kısım gibi boyanmamış bir metal yüzeye dokunarak kendinizi topraklayın. Çalışırken, iç bileşenlere zarar verebilecek statik elektriği boşaltmak için, boyanmamış metal yüzeye belirli aralıklarla dokununuz.

**⚠️ DİKKAT:** Bir kabloyu çıkarırken kablonun kendisinden değil, konektör kısmından veya çekme yerinden tutarak çekin. Bazı kablolarda, kabloyu çıkarmadan önce açmanız gereken kilitleme tırnaklı veya kelebek vidalı konektörler bulunur. Kabloları çıkarırken, konektör pimlerine dolaşmalarını önlemek için, bunları düzgün şekilde hizalanmış tutun. Kabloları takarken, konektörlerin ve bağlantı noktalarının yönlerinin doğru olduğuna ve doğru hizalandıklarına emin olun.

**⚠️ DİKKAT:** Ağ kablosunu çıkarmak için, önce kabloyu bilgisayarınızdan ve ardından ağ aygıtından çıkarın.

**⚠️ DİKKAT:** Takılı kartı ortam kartı okuyucudan basarak çıkarın.

## Önerilen Araçlar

Bu belgedeki yordamlar için aşağıdaki araçlar gerekebilir:

- Phillips tornavida
- Plastik çubuk

# Bilgisayarın İinde alıřmanız Bittikten Sonra

---

Deęiřtirme iřlemlerini tamamladıktan sonra, řunlardan emin olun:

- Tm vidaları yerlerine takın ve bilgisayarınızın iine kamıř bir vida kalmadıęından emin olun.
- Bilgisayarı dik bir konumda yerleřtirin.
- Bilgisayarınızda alıřmadan nce, tm harici cihazları, kabloları, kartları ve ıkardıęınız paraları yerlerine baęlayın.
- Bilgisayarınızı ve tm baęlı aygıtları elektrik prizlerine takın.



**DİKKAT: Bilgisayarınızı alıřtırmadan nce tm vidaları yerine takın ve bilgisayarın iinde kamıř vida kalmadıęından emin olun. Aksi řekilde hareket edilmesi bilgisayarınızın hasar grmesine neden olabilir.**

# Teknik Özelliklere Genel Bakış

**⚠ UYARI:** Bilgisayarınızın içinde çalışmadan önce, bilgisayarınızla birlikte gönderilen emniyet bilgilerini okuyun ve "Başlamadan Önce", sayfa 9 içerisinde belirtilen adımları izleyin. Bilgisayarınızın içinde çalıştıktan sonra, "Bilgisayarın İçinde Çalışmanız Bittikten Sonra", sayfa 11 kısmındaki talimatları izleyin. Ek güvenlik en iyi uygulama bilgileri için [dell.com/regulatory\\_compliance](http://dell.com/regulatory_compliance) adresindeki Yasal Uygunluk Ana Sayfasına bakın.

## Bilgisayarınızın İç Görünüşü

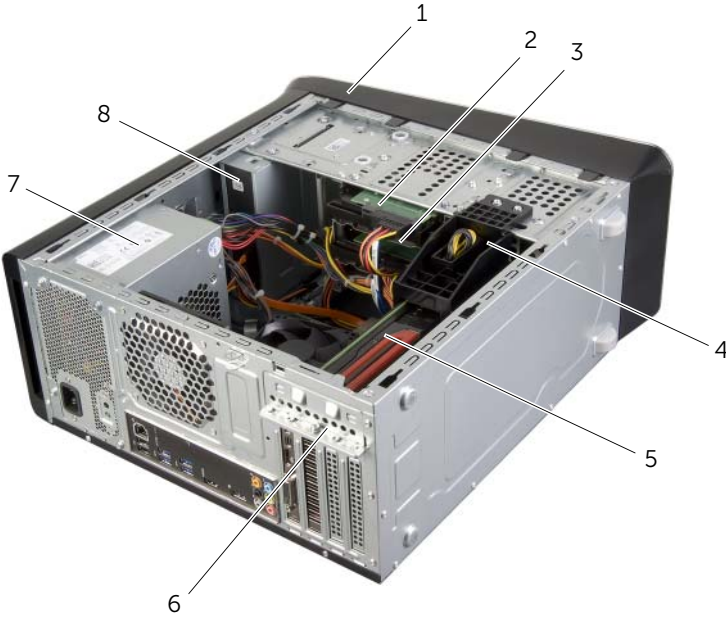

1	ön çerçeve	2	birincil sabit sürücü
3	ikincil sabit sürücü	4	ekran kartı braket (isteğe bağlı)
5	ekran kartı	6	kart sabitleme dirseği
7	güç kaynağı	8	sırasını görüntüler

# Sistem Kartı Bileşenleri

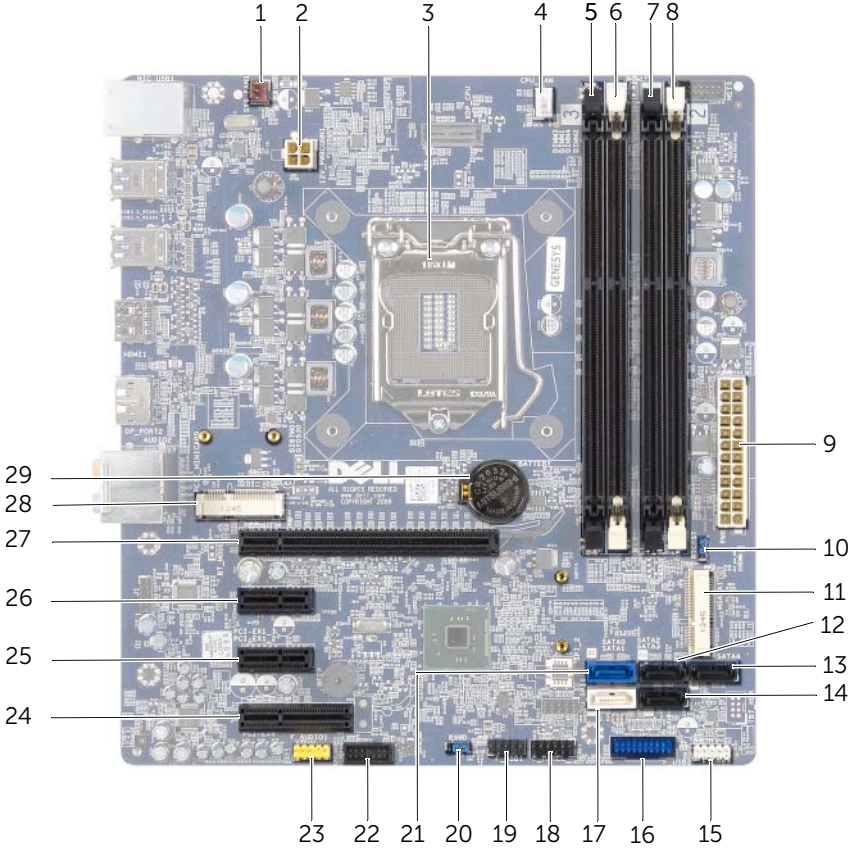

1	kasa fan konektörü (SYS_FAN 1)	2	güç konektörü (PWRCONN1)
3	işlemci soketi	4	işlemci pervane konektörü (CPU_FAN)
5	bellek modülü konektörü (DIMM3)	6	bellek modülü konektörü (DIMM1)
7	bellek modülü konektörü (DIMM4)	8	bellek modülü konektörü (DIMM2)
9	ana güç konektörü (PWR1)	10	CMOS sıfırlama anahtarı (RTCST)
11	mSATA yuvası (MSATA1)	12	SATA 3.0 (6 Gb/s) sürücü konektörü (SATA 2)
13	SATA 3.0 (6 Gb/s) sürücü konektörü (SATA 4)	14	SATA 3.0 (6 Gb/s) sürücü konektörü (SATA 3)

15	ön panel USB konektörü (F_USB3)	16	ön panel USB konektörü (F_USB2)
17	SATA 3.0 (6 Gb/s) sürücü konektörü (SATA 1)	18	güç düğmesi konektörü (F_PANEL)
19	ön panel USB konektörü (F_USB1)	20	parola sıfırlama anahtarı (PSWD)
21	SATA 3.0 (6 Gb/s) sürücü konektörü (SATA 0)	22	ön panel USB konektörü (F_USB4)
23	ön panel ses konektörü (F_AUDIO1)	24	PCI Express x1 kart yuvası (PCI-EX1_4)
25	PCI Express x1 kart yuvası (PCI-EX1_2)	26	PCI Express x1 kart yuvası (PCI-EX1_1)
27	PCI Express x16 kart yuvası (PCI-EX16_1)	28	Mini Kart yuvası (PCIE_MINICARD)
29	pil soketi (BATTERY)		

# Bilgisayar Kapağını Çıkarma

**!** UYARI: Bilgisayarınızın içinde çalışmadan önce, bilgisayarınızla birlikte gönderilen emniyet bilgilerini okuyun ve "Başlamadan Önce", sayfa 9 içerisinde belirtilen adımları izleyin. Bilgisayarınızın içinde çalıştıktan sonra, "Bilgisayarın İçinde Çalışmanız Bittikten Sonra", sayfa 11 kısmındaki talimatları izleyin. Ek güvenlik en iyi uygulama bilgileri için [dell.com/regulatory\\_compliance](http://dell.com/regulatory_compliance) adresindeki Yasal Uygunluk Ana Sayfasına bakın.

## Yordam

- 1 Bilgisayar kapağı yukarı gelecek şekilde bilgisayarınızı yan yatırın.
- 2 Bilgisayar kapağını kasaya sabitleyen vidayı, gerekirse bir tornavidayla çıkarın.
- 3 Bilgisayar kapağını bilgisayarın önünden uzağa doğru çekerek serbest bırakın.
- 4 Kapağı bilgisayardan ayırın ve güvenli bir yere koyun.



1 kelebek vida

2 bilgisayar kapağı

# Bilgisayarın kapağını geri takma

---



**UYARI:** Bilgisayarınızın içinde çalışmadan önce, bilgisayarınızla birlikte gönderilen emniyet bilgilerini okuyun ve "Başlamadan Önce", sayfa 9 içerisinde belirtilen adımları izleyin. Bilgisayarınızın içinde çalıştıktan sonra, "Bilgisayarın İçinde Çalışmanız Bittikten Sonra", sayfa 11 kısmındaki talimatları izleyin. Ek güvenlik en iyi uygulama bilgileri için [dell.com/regulatory\\_compliance](http://dell.com/regulatory_compliance) adresindeki Yasal Uygunluk Ana Sayfasına bakın.

## Yordam

- 1 Tüm kabloları bağlayın ve kabloları bir kenara çekin.
- 2 Bilgisayarın içinde hiçbir aracın ya da artık parçanın kalmadığından emin olun.
- 3 Bilgisayar kapağının altındaki tırnakları bilgisayarın kenarındaki yuvalarla hizalayın.
- 4 Bilgisayar kapağına bastırın ve bilgisayarın önüne doğru kaydırın.
- 5 Bilgisayar kapağını kasaya sabitleyen kelebek vidayı yerine takın.
- 6 Bilgisayarı dik bir konumda yerleştirin.

## Son koşullar

içerisindeki talimatları takip edin "Bilgisayarın İçinde Çalışmanız Bittikten Sonra", sayfa 11.



# Bellek Modüllerini Çıkarma

**UYARI:** Bilgisayarınızın içinde çalışmadan önce, bilgisayarınızla birlikte gönderilen emniyet bilgilerini okuyun ve "Başlamadan Önce", sayfa 9 içerisinde belirtilen adımları izleyin. Bilgisayarınızın içinde çalıştıktan sonra, "Bilgisayarın İçinde Çalışmanız Bittikten Sonra", sayfa 11 kısmındaki talimatları izleyin. Ek güvenlik en iyi uygulama bilgileri için [dell.com/regulatory\\_compliance](http://dell.com/regulatory_compliance) adresindeki Yasal Uygunluk Ana Sayfasına bakın.

## Ön koşullar

- 1 Bilgisayar kapağını çıkarın. Bkz. "Bilgisayar Kapağını Çıkarma", sayfa 15.
- 2 Ekran kartını çıkarın. Bkz. "Ekran Kartını Çıkarma", sayfa 26.

## Yordam

**UYARI:** Normal çalışma sırasında bellek modülleri çok ısınabilir. Dokunmadan önce bellek modülünün (modüllerinin) soğumasını bekleyin.

- 1 Bellek modülü konektörünün iki ucundaki emniyet klipslerine basın.

**NOT:** Bellek modülünü çıkarmakta zorlanırsanız, modülü konektörden çıkarmak için dikkatlice ileri ve geri iterek gevşetin.

- 2 Bellek modülünü kavrayın ve yukarı doğru çekin.

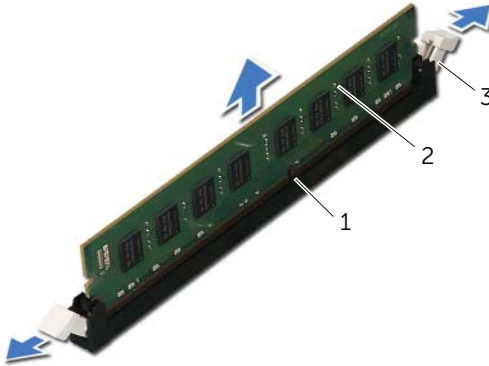

1 bellek modülü konektörü

2 bellek modülü

3 sabitleme klipsleri (2)

# Bellek Modüllerini Yerine Takma

**!** UYARI: Bilgisayarınızın içinde çalışmadan önce, bilgisayarınızla birlikte gönderilen emniyet bilgilerini okuyun ve "Başlamadan Önce", sayfa 9 içerisinde belirtilen adımları izleyin. Bilgisayarınızın içinde çalıştıktan sonra, "Bilgisayarın İçinde Çalışmanız Bittikten Sonra", sayfa 11 kısmındaki talimatları izleyin. Ek güvenlik en iyi uygulama bilgileri için [dell.com/regulatory\\_compliance](http://dell.com/regulatory_compliance) adresindeki Yasal Uygunluk Ana Sayfasına bakın.

## Yordam

- △** DİKKAT: Bellek modülü düzgün takılmamışsa, bilgisayarınız önyükleme yapmayabilir.
- △** DİKKAT: Bellek yükseltme işlemi sırasında orijinal bellek modüllerinizi bilgisayardan çıkarırsanız, bu yeni modüller Dell'den satın alınmış olsa bile, bunları elinizde bulunan yeni bellek modüllerinden ayrı yerde tutun. Mümkünse, orijinal bir bellek modülünü yeni bir bellek modülü ile birlikte kullanmayın. Aksi takdirde bilgisayarınız doğru bir şekilde başlamayabilir.
- Önerilen bellek yapılandırmaları şunlardır: 1 ve 2. DIMM konektörüne takılmış eşdeğerli bellek modülleri ve 3 ve 4. DIMM konektörüne takılmış diğer eşdeğerli bellek modülleri.

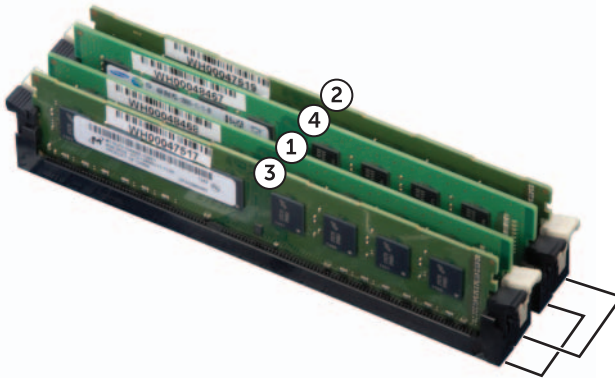

- 1 Bellek modülü konektörünün iki ucundaki emniyet klipslerine basın.
- 2 Bellek modülünün alt tarafındaki çentiği bellek modülü konektöründeki tırnakla hizalayın.

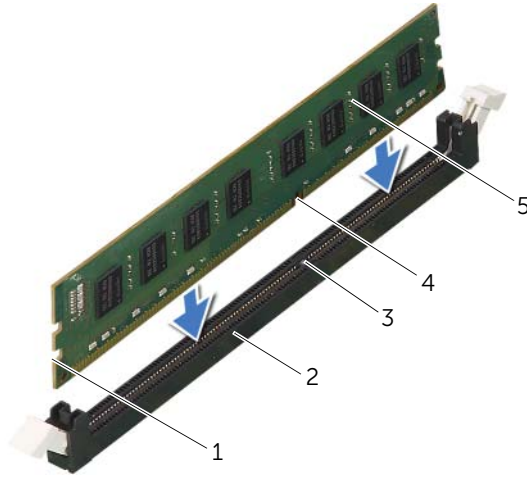

1	kesikler (2)	2	bellek modülü konektörü
3	tırnak	4	çentik
5	bellek modülü		

- 3 Bellek modülü konumuna oturuncaya kadar bellek modülünü bellek modülü konektörüne itin.

Bellek modülünü doğru şekilde yerleştirirseniz, emniyet klipsleri bellek modülünün uçlarındaki kesiklere oturur.

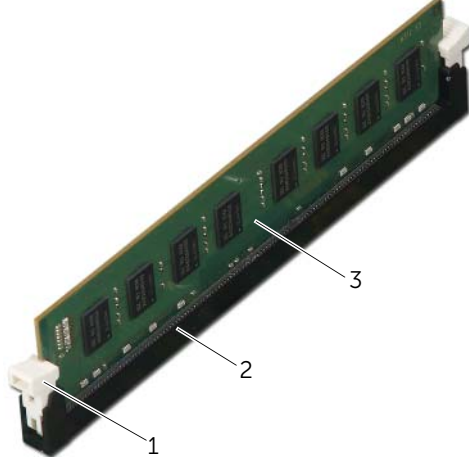

---

1	sabitleme klipsi (yerine oturtulmuş)	2	bellek modülü konektörü
3	bellek modülü		

---

## Son koşullar

- 1 Ekran kartını yerine takın. Bkz. "Ekran Kartını Takma", sayfa 29.
- 2 Bilgisayar kapağını yerine takın. Bkz. "Bilgisayarın kapağını geri takma", sayfa 16.

# Ön Çerçeveyi Çıkarma

---



**UYARI:** Bilgisayarınızın içinde çalışmadan önce, bilgisayarınızla birlikte gönderilen emniyet bilgilerini okuyun ve "Başlamadan Önce", sayfa 9 içerisinde belirtilen adımları izleyin. Bilgisayarınızın içinde çalıştıktan sonra, "Bilgisayarın İçinde Çalışmanız Bittikten Sonra", sayfa 11 kısmındaki talimatları izleyin. Ek güvenlik en iyi uygulama bilgileri için [dell.com/regulatory\\_compliance](http://dell.com/regulatory_compliance) adresindeki Yasal Uygunluk Ana Sayfasına bakın.

## Ön koşullar

Bilgisayar kapağını çıkarın. Bkz. "Bilgisayar Kapağını Çıkarma", sayfa 15.

## Yordam

- 1 Bilgisayarı dik bir konumda yerleştirin.
- 2 Ön çerçeve tırnaklarını, ön panelden dışarı doğru hareket ettirerek birer birer ve sıra ile tutup bırakın.
- 3 Ön çerçeve tutucularının ön panel yuvalarından serbest kalmasını sağlamak için ön çerçeveyi döndürün ve bilgisayarın önünden çekerek çıkarın.



1	ön çerçeve	2	ön çerçeve tırnakları (4)
3	ön çerçeve tutucuları (3)	4	ön panel yuvaları (3)
5	ön panel		

# Ön Bölümü Takma

---



**UYARI:** Bilgisayarınızın içinde çalışmadan önce, bilgisayarınızla birlikte gönderilen emniyet bilgilerini okuyun ve "Başlamadan Önce", sayfa 9 içerisinde belirtilen adımları izleyin. Bilgisayarınızın içinde çalıştıktan sonra, "Bilgisayarın İçinde Çalışmanız Bittikten Sonra", sayfa 11 kısmındaki talimatları izleyin. Ek güvenlik en iyi uygulama bilgileri için [dell.com/regulatory\\_compliance](http://dell.com/regulatory_compliance) adresindeki Yasal Uygunluk Ana Sayfasına bakın.

## Yordam

- 1 Ön çerçeve tutucularını ön panel yuvalarına hizalayın ve yerleştirin.
- 2 Ön çerçeveyi, yerine oturana kadar bilgisayara doğru çevirin.

## Son koşullar

Bilgisayar kapağını yerine takın. Bkz. "Bilgisayarın kapağını geri takma", sayfa 16.

# Ekran Kartı Braketini Çıkarma (isteğe bağlı)

**⚠ UYARI:** Bilgisayarınızın içinde çalışmadan önce, bilgisayarınızla birlikte gönderilen emniyet bilgilerini okuyun ve "Başlamadan Önce", sayfa 9 içerisinde belirtilen adımları izleyin. Bilgisayarınızın içinde çalıştıktan sonra, "Bilgisayarın İçinde Çalışmanız Bittikten Sonra", sayfa 11 kısmındaki talimatları izleyin. Ek güvenlik en iyi uygulama bilgileri için [dell.com/regulatory\\_compliance](http://dell.com/regulatory_compliance) adresindeki Yasal Uygunluk Ana Sayfasına bakın.

## Ön koşullar

Bilgisayar kapağını çıkarın. Bkz. "Bilgisayar Kapağını Çıkarma", sayfa 15.

## Yordam

- 1 Ekran kartı braketini kasaya sabitleyen vidaları çıkarın.
- 2 Ekran kartı braketini kaldırarak kasadan çıkarın.
- 3 Ekran kartı braketini güvenli bir yere koyun.

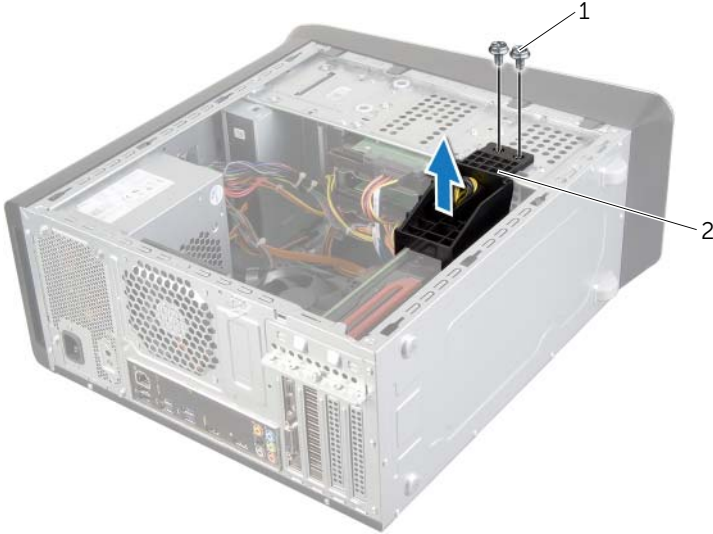

1 vidalar (2)

2 ekran kartı braketini



# Ekran Kartı Braketini Yerine Takma (isteğe bađlı)



**UYARI:** Bilgisayarınızın içinde alıřmadan nce, bilgisayarınızla birlikte gnderilen emniyet bilgilerini okuyun ve "Bařlamadan nce", sayfa 9 ierisinde belirtilen adımları izleyin. Bilgisayarınızın içinde alıřtıktan sonra, "Bilgisayarın iinde alıřmanız Bittikten Sonra", sayfa 11 kısmındaki talimatları izleyin. Ek gvenlik en iyi uygulama bilgileri iin [dell.com/regulatory\\_compliance](http://dell.com/regulatory_compliance) adresindeki Yasal Uygunluk Ana Sayfasına bakın.

## Yordam

- 1 Ekran kartı braketi zerindeki vida deliklerini kasanın zerindeki vida delikleriyle aynı hizaya getirin.
- 2 Ekran kartı braketini kasaya sabitleyen vidaları takın.

## Son kořullar

Bilgisayar kapađını yerine takın. Bkz. "Bilgisayarın kapađını geri takma", sayfa 16.

# Ekran Kartını Çıkarma

---



**UYARI:** Bilgisayarınızın içinde çalışmadan önce, bilgisayarınızla birlikte gönderilen emniyet bilgilerini okuyun ve "Başlamadan Önce", sayfa 9 içerisinde belirtilen adımları izleyin. Bilgisayarınızın içinde çalıştıktan sonra, "Bilgisayarın İçinde Çalışmanız Bittikten Sonra", sayfa 11 kısmındaki talimatları izleyin. Ek güvenlik en iyi uygulama bilgileri için [dell.com/regulatory\\_compliance](http://dell.com/regulatory_compliance) adresindeki **Yasal Uygunluk Ana Sayfasına** bakın.

Bilgisayarınızın sistem kartında, ekran kartını takmak için bir adet PCI-Express x16 konnektör bulunur. Sistem kartında PCI-Express x16 konnektörü bulmak için bkz. "Sistem Kartı Bileşenleri", sayfa 13.

## Ön koşullar

- 1 Bilgisayar kapağını çıkarın. Bkz. "Bilgisayar Kapağını Çıkarma", sayfa 15.
- 2 Varsa, ekran kartı braketini çıkarın. Bkz. "Ekran Kartı Braketini Çıkarma (isteğe bağlı)", sayfa 24.

## Yordam

- 1 Kart sabitleme braketini kasaya sabitleyen vidayı çıkartın.
- 2 Kart sabitleme braketini kaldırın ve güvenli bir yere koyun.  
**NOT:** Ekran kartınızda güç kablosu konnektörleri bulunabilir.
- 3 Güç kablosu konnektörleri üzerindeki serbest bırakma klipsine bastırın ve mümkünse ekran kartından güç kablosunu çekin.



1 güç kablosu

2 vida

3 kart sabitleme braketi

- 4 Sistem kartında ekran kartının (PCI-Express x16 kart) yerini belirleyin. Bkz. "Sistem Kartı Bileşenleri", sayfa 13.

**NOT:** Sabitleme tırnağının biçimi bilgisayarınızda farklı olabilir.

- 5 Kart konektörü üzerindeki kilit parçasına basılı tutun, kartı üst köşelerinden tutun ve ardından kartı kart konektöründen gevşetin.

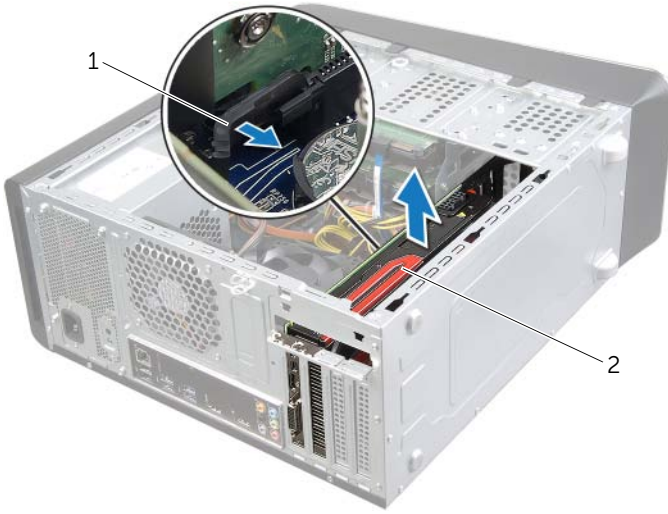

---

1 sabitleme tırnağı

2 ekran kartı

---

# Ekran Kartını Takma

---



**UYARI:** Bilgisayarınızın içinde çalışmadan önce, bilgisayarınızla birlikte gönderilen emniyet bilgilerini okuyun ve "Başlamadan Önce", sayfa 9 içerisinde belirtilen adımları izleyin. Bilgisayarınızın içinde çalıştıktan sonra, "Bilgisayarın İçinde Çalışmanız Bittikten Sonra", sayfa 11 kısmındaki talimatları izleyin. Ek güvenlik en iyi uygulama bilgileri için [dell.com/regulatory\\_compliance](http://dell.com/regulatory_compliance) adresindeki Yasal Uygunluk Ana Sayfasına bakın.

## Yordam

- 1 Ekran kartını, sistem kartındaki PCI-Express x16 kart konektörü ile hizalayın.
- 2 Kartı konektöre yerleştirin ve sıkıca yerine bastırın. Kartın yuvaya sıkıca oturduğundan emin olun.
- 3 Güç kablosunu ekran kartına bağlayın.
- 4 Kart sabitleme braketini aşağıdakilere dikkat ederek yerine yerleştirin:
  - Kılavuz kelepçe kılavuz çentikle hizalanmış olmalıdır.
  - Tüm kartların ve dolgu dirseklerinin üst kısımları hizalama çubuğuyla hizalı olmalıdır.
  - Kartın ve dolgu braketinin üzerindeki çentik, hizalama kılavuzunun çevresine oturmalıdır.
- 5 Kart sabitleme braketi tutan vidayı yerine takın.

## Son koşullar

- 1 Varsa, ekran kartı braketini yerine takın. Bkz. "Ekran Kartı Braketini Yerine Takma (isteğe bağlı)", sayfa 25.
- 2 Bilgisayar kapağını yerine takın. Bkz. "Bilgisayarın kapağını geri takma", sayfa 16.

# Kablosuz Mini Kartın Çıkarılması

**⚠ UYARI:** Bilgisayarınızın içinde çalışmadan önce, bilgisayarınızla birlikte gönderilen emniyet bilgilerini okuyun ve "Başlamadan Önce", sayfa 9 içerisinde belirtilen adımları izleyin. Bilgisayarınızın içinde çalıştıktan sonra, "Bilgisayarın İçinde Çalışmanız Bittikten Sonra", sayfa 11 kısmındaki talimatları izleyin. Ek güvenlik en iyi uygulama bilgileri için [dell.com/regulatory\\_compliance](http://dell.com/regulatory_compliance) adresindeki Yasal Uygunluk Ana Sayfasına bakın.

## Ön koşullar

Bilgisayar kapağını çıkarın. Bkz. "Bilgisayar Kapağını Çıkarma", sayfa 15.

## Yordam

- 1 Anten kablolarını kablosuz mini karttan çıkarın.
- 2 Kablosuz mini kartı sistem kartına sabitleyen vidaları çıkartın.

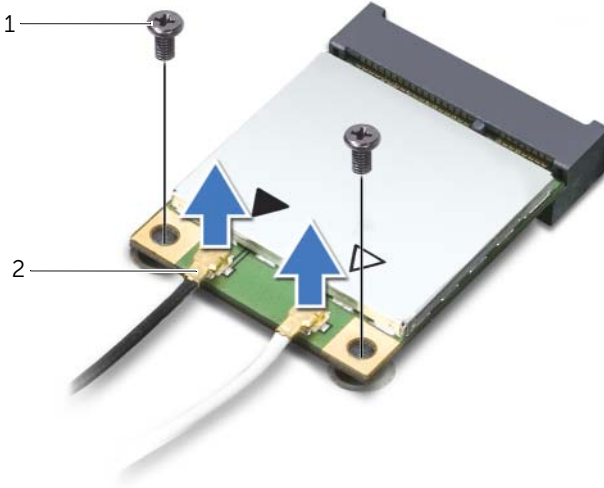

1 vidalar (2)

2 anten kabloları (2)

3 Kablosuz mini kartı kablosuz mini kart konnektöründen kaydırarak çıkarın.

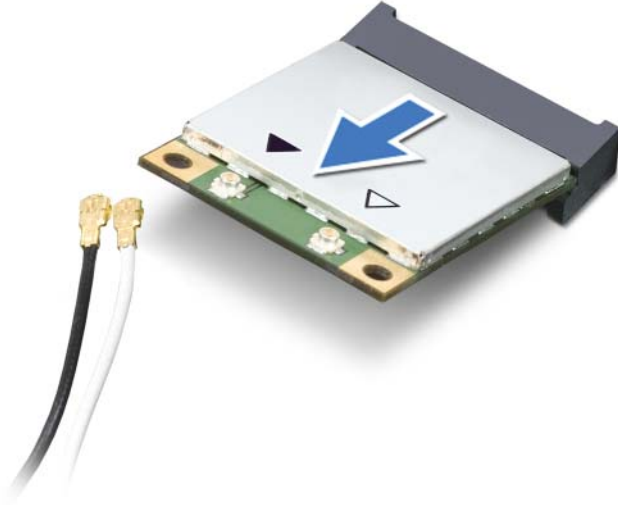

---

1 kablosuz mini kart konnektörü

2 kablosuz mini kart

---

# Kablosuz Mini Kartın Yerine Takılması



**UYARI:** Bilgisayarınızın içinde çalışmadan önce, bilgisayarınızla birlikte gönderilen emniyet bilgilerini okuyun ve "Başlamadan Önce", sayfa 9 içerisinde belirtilen adımları izleyin. Bilgisayarınızın içinde çalıştıktan sonra, "Bilgisayarın İçinde Çalışmanız Bittikten Sonra", sayfa 11 kısmındaki talimatları izleyin. Ek güvenlik en iyi uygulama bilgileri için [dell.com/regulatory\\_compliance](http://dell.com/regulatory_compliance) adresindeki Yasal Uygunluk Ana Sayfasına bakın.

## Yordam



**DİKKAT:** Kablosuz mini kartın hasar görmesini önlemek için, kablosuz mini kartın altında kablo olmadığından emin olun.

- 1 Kablosuz mini kartın üzerindeki çentiği kablosuz mini kart konnektöründeki tırnakla hizalayın.
- 2 Kablosuz mini kartı, kablosuz mini kart konnektörüne 45 derecelik açıyla takın.
- 3 Kablosuz mini kartın dış ucunu aşağı doğru bastırın ve kablosuz mini kartı sistem kartına bağlayan vidaları yerine takın.
- 4 Anten kablolarını kablosuz mini karta bağlayın.  
Aşağıdaki tablo, bilgisayarınızın desteklediği kablosuz mini kartlar için kablosuz anten kablosu renk şemasını içerir.

Mini karttaki konnektörler	Kablosuz anten kablosu renk şemaları
<b>WLAN + Bluetooth (iki kablo)</b>	
Ana WLAN + Bluetooth (beyaz üçgen)	beyaz
Yardımcı WLAN + Bluetooth (black triangle)	siyah

## Son koşullar

Bilgisayar kapağını yerine takın. Bkz. "Bilgisayarın kapağını geri takma", sayfa 16.



# mSATA Sürücüsünü Çıkarma

**⚠ UYARI:** Bilgisayarınızın içinde çalışmadan önce, bilgisayarınızla birlikte gönderilen emniyet bilgilerini okuyun ve "Başlamadan Önce", sayfa 9 içerisinde belirtilen adımları izleyin. Bilgisayarınızın içinde çalıştıktan sonra, "Bilgisayarın İçinde Çalışmanız Bittikten Sonra", sayfa 11 kısmındaki talimatları izleyin. Ek güvenlik en iyi uygulama bilgileri için [dell.com/regulatory\\_compliance](http://dell.com/regulatory_compliance) adresindeki Yasal Uygunluk Ana Sayfasına bakın.

## Ön koşullar

Bilgisayar kapağını çıkarın. Bkz. "Bilgisayar Kapağını Çıkarma", sayfa 15.

## Yordam

- 1 mSATA sürücüsünü sistem kartına sabitleyen vidaları çıkarın.
- 2 mSATA sürücüsünü sistem kartı konnektöründen ayırın.

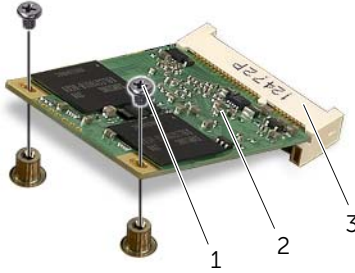

1	vidalar (2)	2	mSATA sürücü
3	mSATA sürücü konnektörü		

# mSATA Sürücüsünü Yerine Takma

---



**UYARI:** Bilgisayarınızın içinde çalışmadan önce, bilgisayarınızla birlikte gönderilen emniyet bilgilerini okuyun ve "Başlamadan Önce", sayfa 9 içerisinde belirtilen adımları izleyin. Bilgisayarınızın içinde çalıştıktan sonra, "Bilgisayarın İçinde Çalışmanız Bittikten Sonra", sayfa 11 kısmındaki talimatları izleyin. Ek güvenlik en iyi uygulama bilgileri için [dell.com/regulatory\\_compliance](http://dell.com/regulatory_compliance) adresindeki Yasal Uygunluk Ana Sayfasına bakın.

## Yordam

- 1 mSATA sürücüsü üzerindeki çentik ile sistem kartı konnektörü üzerindeki tırnağı hizalayın.
- 2 mSATA sürücüsünü sistem kartı konnektörüne 45 derece açıyla yerleştirin.
- 3 mSATA sürücüsünün diğer ucunu aşağı doğru bastırın ve mSATA sürücüsünü sistem kartına bağlayan vidaları yerine takın.

## Son koşullar

Bilgisayar kapağını yerine takın. Bkz. "Bilgisayarın kapağını geri takma", sayfa 16.

# Birincil Sabit Sürücüyü Çıkarma

---

 **UYARI:** Bilgisayarınızın içinde çalışmadan önce, bilgisayarınızla birlikte gönderilen emniyet bilgilerini okuyun ve "Başlamadan Önce", sayfa 9 içerisinde belirtilen adımları izleyin. Bilgisayarınızın içinde çalıştıktan sonra, "Bilgisayarın İçinde Çalışmanız Bittikten Sonra", sayfa 11 kısmındaki talimatları izleyin. Ek güvenlik en iyi uygulama bilgileri için [dell.com/regulatory\\_compliance](http://dell.com/regulatory_compliance) adresindeki Yasal Uygunluk Ana Sayfasına bakın.

 **UYARI:** Sabit sürücüyü bilgisayardan sürücü ısınmış haldeyken çıkarırsanız, sabit sürücünün metal yuvasına dokunmayın.

 **DİKKAT:** Veri kaybını önlemek için, sabit sürücüyü bilgisayar açıkken veya Uyku modundayken çıkarmayın.

 **DİKKAT:** Sabit sürücüler naziktir. Sabit sürücüyü çok dikkatli tutun.

## Ön koşullar

Bilgisayar kapağını çıkarın. Bkz. "Bilgisayar Kapağını Çıkarma", sayfa 15.

## Yordam

- 1 Güç ve veri kablolarını birincil sabit sürücüden çıkarın.
- 2 Sabit sürücüyü kasaya sabitleyen vidaları çıkarın.
- 3 Sabit sürücüyü bilgisayarın arkasından dışarı doğru kaydırın.

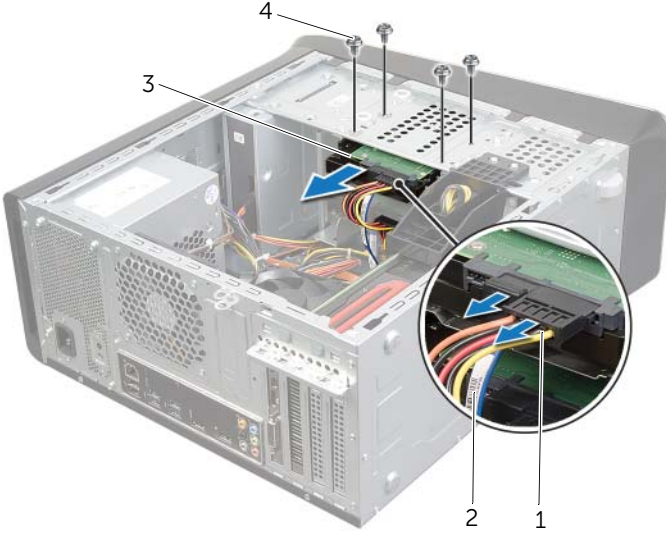

1	güç kablosu	2	veri kablosu
3	birincil sabit sürücü	4	vidalar (4)

# Birincil Sabit Sürücüyü Yerine Takma

---



**UYARI:** Bilgisayarınızın içinde çalışmadan önce, bilgisayarınızla birlikte gönderilen emniyet bilgilerini okuyun ve "Başlamadan Önce", sayfa 9 içerisinde belirtilen adımları izleyin. Bilgisayarınızın içinde çalıştıktan sonra, "Bilgisayarın İçinde Çalışmanız Bittikten Sonra", sayfa 11 kısmındaki talimatları izleyin. Ek güvenlik en iyi uygulama bilgileri için [dell.com/regulatory\\_compliance](http://dell.com/regulatory_compliance) adresindeki Yasal Uygunluk Ana Sayfasına bakın.

## Yordam

- 1 Birincil sabit sürücüyü sabit sürücü kafesine doğru sürün.
- 2 Birincil sabit sürücü kafesinin üzerindeki vida deliklerini kasanın üzerindeki vida delikleriyle aynı hizaya getirin.
- 3 Birincil sabit sürücüyü kasaya sabitleyen vidaları yerine takın.
- 4 Güç ve veri kablolarını birincil sabit sürücüye bağlayın.

## Son koşullar

Bilgisayar kapağını yerine takın. Bkz. "Bilgisayarın kapağını geri takma", sayfa 16.

# Sabit Sürücü Kafesini Çıkarma

**⚠ UYARI:** Bilgisayarınızın içinde çalışmadan önce, bilgisayarınızla birlikte gönderilen emniyet bilgilerini okuyun ve "Başlamadan Önce", sayfa 9 içerisinde belirtilen adımları izleyin. Bilgisayarınızın içinde çalıştıktan sonra, "Bilgisayarın İçinde Çalışmanız Bittikten Sonra", sayfa 11 kısmındaki talimatları izleyin. Ek güvenlik en iyi uygulama bilgileri için [dell.com/regulatory\\_compliance](http://dell.com/regulatory_compliance) adresindeki Yasal Uygunluk Ana Sayfasına bakın.

## Ön koşullar

- 1 Bilgisayar kapağını çıkarın. Bkz. "Bilgisayar Kapağını Çıkarma", sayfa 15.
- 2 Birincil sabit sürücüyü çıkarın. Bkz. "Birincil Sabit Sürücüyü Çıkarma", sayfa 35.

## Yordam

- 1 Uygunsa, güç ve veri kablolarını ikincil sabit sürücüden çıkarın.
- 2 Sabit sürücü kafesini kasaya sabitleyen vidaları çıkarın.
- 3 Sabit sürücü kafesini kaydırarak kasadan kaldırın.

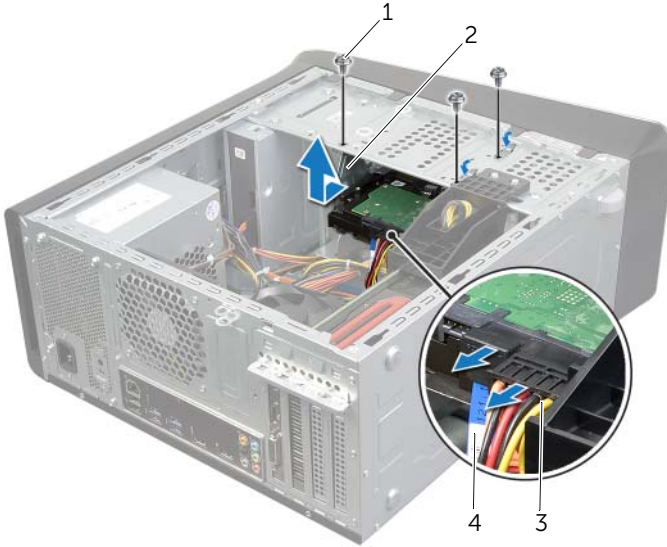

1	vidalar (3)	2	sabit sürücü kafesi
3	güç kablosu	4	veri kablosu

# Sabit Sürücü Kafesini Yerine Takma

---



**UYARI:** Bilgisayarınızın içinde çalışmadan önce, bilgisayarınızla birlikte gönderilen emniyet bilgilerini okuyun ve "Başlamadan Önce", sayfa 9 içerisinde belirtilen adımları izleyin. Bilgisayarınızın içinde çalıştıktan sonra, "Bilgisayarın İçinde Çalışmanız Bittikten Sonra", sayfa 11 kısmındaki talimatları izleyin. Ek güvenlik en iyi uygulama bilgileri için [dell.com/regulatory\\_compliance](http://dell.com/regulatory_compliance) adresindeki Yasal Uygunluk Ana Sayfasına bakın.

## Yordam

- 1 Sabit sürücü kafesinin üzerindeki vida deliklerini kasanın üzerindeki vida delikleriyle aynı hizaya getirin.
- 2 Sabit sürücü kafesini kasaya sabitleyen vidaları yerine takın.
- 3 Uygunsa, güç ve veri kablolarını ikincil sabit sürücüye bağlayın.

## Son koşullar

- 1 Birincil sabit sürücüyü yerine takın. Bkz. "Birincil Sabit Sürücüyü Yerine Takma", sayfa 37.
- 2 Bilgisayar kapağını yerine takın. Bkz. "Bilgisayarın kapağını geri takma", sayfa 16.

# İkincil Sabit Sürücüyü Çıkarma (isteğe bağlı)

**⚠ UYARI:** Bilgisayarınızın içinde çalışmadan önce, bilgisayarınızla birlikte gönderilen emniyet bilgilerini okuyun ve "Başlamadan Önce", sayfa 9 içerisinde belirtilen adımları izleyin. Bilgisayarınızın içinde çalıştıktan sonra, "Bilgisayarın İçinde Çalışmanız Bittikten Sonra", sayfa 11 kısmındaki talimatları izleyin. Ek güvenlik en iyi uygulama bilgileri için [dell.com/regulatory\\_compliance](http://dell.com/regulatory_compliance) adresindeki Yasal Uygunluk Ana Sayfasına bakın.

**⚠ UYARI:** Sabit sürücüyü bilgisayardan sürücü ısınmış haldeyken çıkarırsanız, sabit sürücünün metal yuvasına dokunmayın.

**⚠ DİKKAT:** Veri kaybını önlemek için, sabit sürücüyü bilgisayar açıkken veya Uyku modundayken çıkarmayın.

**⚠ DİKKAT:** Sabit sürücüler naziktir. Sabit sürücüyü çok dikkatli tutun.

## Ön koşullar

- 1 Bilgisayar kapağını çıkarın. Bkz. "Bilgisayar Kapağını Çıkarma", sayfa 15.
- 2 Birincil sabit sürücüyü çıkarın. Bkz. "Birincil Sabit Sürücüyü Çıkarma", sayfa 35.
- 3 Sabit sürücü kafesini çıkarın. Bkz. "Sabit Sürücü Kafesini Çıkarma", sayfa 38.

## Yordam

- 1 İkincil sabit sürücüyü sabit sürücü kafesine sabitleyen vidaları çıkarın.
- 2 İkincil sabit sürücüyü sabit sürücü kafesinden kaydırarak çıkarın.

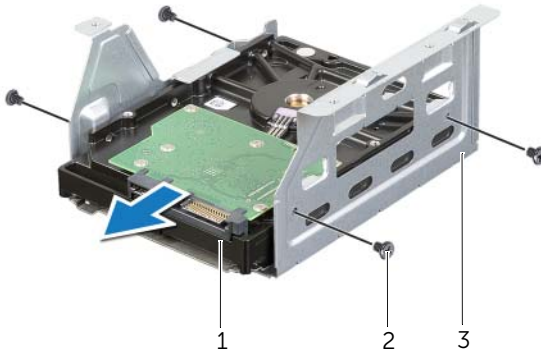

1 ikincil sabit sürücü  
3 sabit sürücü kafesi

2 vidalar (4)



# İkincil Sabit Sürücüyü Yerine Takma (isteğe bağlı)



**UYARI:** Bilgisayarınızın içinde çalışmadan önce, bilgisayarınızla birlikte gönderilen emniyet bilgilerini okuyun ve "Başlamadan Önce", sayfa 9 içerisinde belirtilen adımları izleyin. Bilgisayarınızın içinde çalıştıktan sonra, "Bilgisayarın İçinde Çalışmanız Bittikten Sonra", sayfa 11 kısmındaki talimatları izleyin. Ek güvenlik en iyi uygulama bilgileri için [dell.com/regulatory\\_compliance](http://dell.com/regulatory_compliance) adresindeki Yasal Uygunluk Ana Sayfasına bakın.

## Yordam

- 1 İkincil sabit sürücüyü sabit sürücü kafesine doğru kaydırın.
- 2 İkincil sabit sürücüyü sabit sürücü kafesine sabitleyen vidaları yerine takın.

## Son koşullar

- 1 Sabit sürücü kafesini yerine takın. Bkz. "Sabit Sürücü Kafesini Yerine Takma", sayfa 39.
- 2 Birincil sabit sürücüyü yerine takın. Bkz. "Birincil Sabit Sürücüyü Yerine Takma", sayfa 37.
- 3 Bilgisayar kapağını yerine takın. Bkz. "Bilgisayarın kapağını geri takma", sayfa 16.

# Üçüncü Sabit Sürücüyü takma (isteğe bağlı)

**⚠ UYARI:** Bilgisayarınızın içinde çalışmadan önce, bilgisayarınızla birlikte gönderilen emniyet bilgilerini okuyun ve "Başlamadan Önce", sayfa 9 içerisinde belirtilen adımları izleyin. Bilgisayarınızın içinde çalıştıktan sonra, "Bilgisayarın İçinde Çalışmanız Bittikten Sonra", sayfa 11 kısmındaki talimatları izleyin. Ek güvenlik en iyi uygulama bilgileri için [dell.com/regulatory\\_compliance](http://dell.com/regulatory_compliance) adresindeki Yasal Uygunluk Ana Sayfasına bakın.

**⚠ DİKKAT:** Sabit sürücüler naziktir. Sabit sürücüyü çok dikkatli tutun.

## Ön koşullar

- 1 Bilgisayar kapağını çıkarın. Bkz. "Bilgisayar Kapağını Çıkarma", sayfa 15.
- 2 Ön çerçeveyi sökün. Bkz. "Ön Çerçeveyi Çıkarma", sayfa 21.

## Yordam

- 1 Ayırıcı metal plakayı sökmek için bir tornavida sokup, döndürün.
- 2 Ayırıcı metal plakayı kasanın dışına doğru çekin.

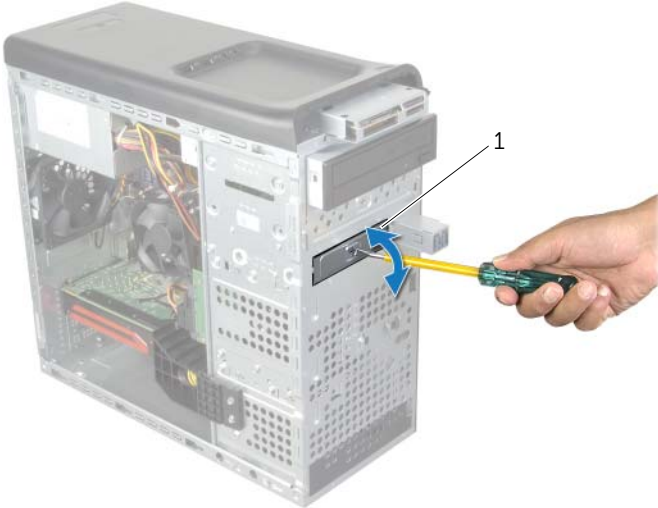

1 ayırıcı metal plaka

- 3 Üçüncü sabit sürücüyü bilgisayarın ön kısmından sabit sürücü yuvasına doğru hafifçe kaydırın.

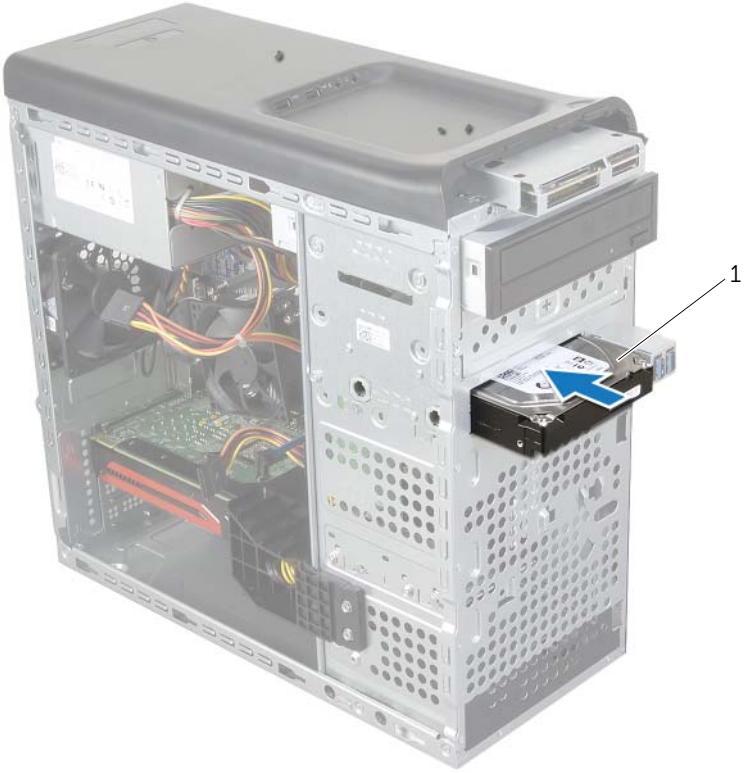

---

1 üçüncü sabit sürücü

---

- 4 Üçüncü sabit sürücüyü kasaya sabitleyen vidaları yerine takın.
- 5 Güç ve veri kablolarını üçüncü sabit sürücüye bağlayın.



1 güç kablosu

2 veri kablosu

3 vidalar (2)

## Son koşullar

- 1 Ön çerçeveyi yerine takın. Bkz. "Ön Bölümü Takma", sayfa 23.
- 2 Bilgisayar kapağını yerine takın. Bkz. "Bilgisayarın kapağını geri takma", sayfa 16.

# Optik Sürücüyü Çıkarma

**! UYARI:** Bilgisayarınızın içinde çalışmadan önce, bilgisayarınızla birlikte gönderilen emniyet bilgilerini okuyun ve "Başlamadan Önce", sayfa 9 içerisinde belirtilen adımları izleyin. Bilgisayarınızın içinde çalıştıktan sonra, "Bilgisayarın İçinde Çalışmanız Bittikten Sonra", sayfa 11 kısmındaki talimatları izleyin. Ek güvenlik en iyi uygulama bilgileri için [dell.com/regulatory\\_compliance](http://dell.com/regulatory_compliance) adresindeki Yasal Uygunluk Ana Sayfasına bakın.

## Ön koşullar

- 1 Bilgisayar kapağını çıkarın. Bkz. "Bilgisayar Kapağını Çıkarma", sayfa 15.
- 2 Ön çerçeveyi sökün. Bkz. "Ön Çerçeveyi Çıkarma", sayfa 21.

## Yordam

- 1 Güç ve veri kablolarını optik sürücüden çıkarın.
- 2 Optik sürücüyü kasaya sabitleyen vidaları çıkarın.
- 3 Optik sürücüyü bilgisayarın önünden dışarı doğru itin ve kaydırın.

**NOT:** İkinci optik sürücüyü çıkarmak için adım 1-3'ü tekrarlayın.

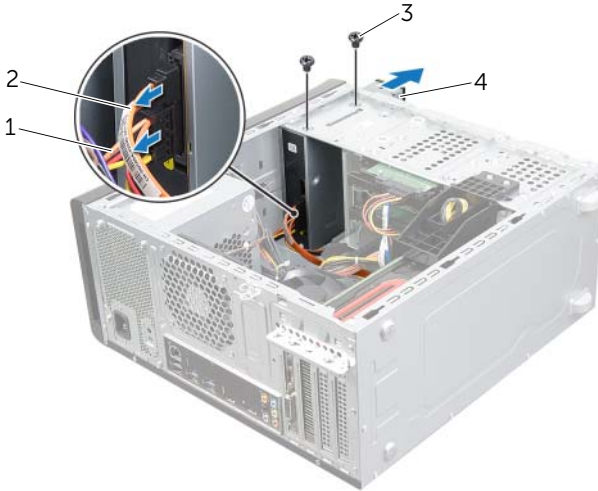

1	güç kablosu	2	veri kablosu
3	vidalar (2)	4	sırasını görüntüler

- 4 Optik sürücü kapağını güvenli bir yere koyun.

# Optik Sürücüyü Yerine Takma

---



**UYARI:** Bilgisayarınızın içinde çalışmadan önce, bilgisayarınızla birlikte gönderilen emniyet bilgilerini okuyun ve "Başlamadan Önce", sayfa 9 içerisinde belirtilen adımları izleyin. Bilgisayarınızın içinde çalıştıktan sonra, "Bilgisayarın İçinde Çalışmanız Bittikten Sonra", sayfa 11 kısmındaki talimatları izleyin. Ek güvenlik en iyi uygulama bilgileri için [dell.com/regulatory\\_compliance](http://dell.com/regulatory_compliance) adresindeki Yasal Uygunluk Ana Sayfasına bakın.

## Yordam

- 1 Optik sürücüyü bilgisayarın ön kısmından optik sürücü yuvasına doğru hafifçe kaydırın.
- 2 Optik sürücüdeki vida deliklerini kasanın üzerindeki vida delikleriyle hizalayın.
- 3 Optik sürücüyü kasaya sabitleyen vidaları yerine takın.
- 4 Güç ve veri kablolarını optik sürücüye bağlayın.

## Son koşullar

- 1 Ön çerçeveyi yerine takın. Bkz. "Ön Bölümü Takma", sayfa 23.
- 2 Bilgisayar kapağını yerine takın. Bkz. "Bilgisayarın kapağını geri takma", sayfa 16.

# Üst Kapağı Çıkarma

**⚠ UYARI:** Bilgisayarınızın içinde çalışmadan önce, bilgisayarınızla birlikte gönderilen emniyet bilgilerini okuyun ve "Başlamadan Önce", sayfa 9 içerisinde belirtilen adımları izleyin. Bilgisayarınızın içinde çalıştıktan sonra, "Bilgisayarın İçinde Çalışmanız Bittikten Sonra", sayfa 11 kısmındaki talimatları izleyin. Ek güvenlik en iyi uygulama bilgileri için [dell.com/regulatory\\_compliance](http://dell.com/regulatory_compliance) adresindeki Yasal Uygunluk Ana Sayfasına bakın.

## Ön koşullar

- 1 Bilgisayar kapağını çıkarın. Bkz. "Bilgisayar Kapağını Çıkarma", sayfa 15.
- 2 Ön çerçeveyi sökün. Bkz. "Ön Çerçeveyi Çıkarma", sayfa 21.

## Yordam

- 1 Tutucu klipsi çekin, üst kapağı kaydırıp üst panelden çıkarın.
- 2 Bilgisayarın üst kapağını güvenli bir yere koyun.



1 tutucu klipsi

2 üst kapak

# Üst Kapağı Yerine Takma

---



**UYARI:** Bilgisayarınızın içinde çalışmadan önce, bilgisayarınızla birlikte gönderilen emniyet bilgilerini okuyun ve "Başlamadan Önce", sayfa 9 içerisinde belirtilen adımları izleyin. Bilgisayarınızın içinde çalıştıktan sonra, "Bilgisayarın İçinde Çalışmanız Bittikten Sonra", sayfa 11 kısmındaki talimatları izleyin. Ek güvenlik en iyi uygulama bilgileri için [dell.com/regulatory\\_compliance](http://dell.com/regulatory_compliance) adresindeki Yasal Uygunluk Ana Sayfasına bakın.

## Yordam

- 1 Üst kapaktaki tırnakları üst paneldeki yuvalarla hizalayın.
- 2 Üst kapağı, yerine oturana dek bilgisayarın arkasına doğru bastırın.

## Son koşullar

- 1 Ön çerçeveyi yerine takın. Bkz. "Ön Bölümü Takma", sayfa 23.
- 2 Bilgisayar kapağını yerine takın. Bkz. "Bilgisayarın kapağını geri takma", sayfa 16.



# Ortam Kartı Okuyucusunu Çıkarma

**⚠ UYARI:** Bilgisayarınızın içinde çalışmadan önce, bilgisayarınızla birlikte gönderilen emniyet bilgilerini okuyun ve "Başlamadan Önce", sayfa 9 içerisinde belirtilen adımları izleyin. Bilgisayarınızın içinde çalıştıktan sonra, "Bilgisayarın İçinde Çalışmanız Bittikten Sonra", sayfa 11 kısmındaki talimatları izleyin. Ek güvenlik en iyi uygulama bilgileri için [dell.com/regulatory\\_compliance](http://dell.com/regulatory_compliance) adresindeki Yasal Uygunluk Ana Sayfasına bakın.

## Ön koşullar

- 1 Bilgisayar kapağını çıkarın. Bkz. "Bilgisayar Kapağını Çıkarma", sayfa 15.
- 2 Ön çerçeveyi sökün. Bkz. "Ön Çerçeveyi Çıkarma", sayfa 21.
- 3 Üst kapağı çıkarın. Bkz. "Üst Kapağı Çıkarma", sayfa 47.

## Yordam

- 1 Ortam kartı okuyucusunu ön panele bağlayan vidaları çıkarın. Vidalar ortam kartı okuyucusunun altında yer alır.
- 2 Ortam kartı okuyucu kablosunu ortam kartı okuyucusundan çıkarın.
- 3 Ortam kartı okuyucusunu üst panelden çıkarmak için kaydırarak kaldırın.



1 ortam kartı okuyucusu kablosu  
3 vidalar (2)

2 ortam kartı okuyucusu  
4 ön panel

# Ortam-Kartı Okuyucusunu Yerine Takma

---



**UYARI:** Bilgisayarınızın içinde çalışmadan önce, bilgisayarınızla birlikte gönderilen emniyet bilgilerini okuyun ve "Başlamadan Önce", sayfa 9 içerisinde belirtilen adımları izleyin. Bilgisayarınızın içinde çalıştıktan sonra, "Bilgisayarın İçinde Çalışmanız Bittikten Sonra", sayfa 11 kısmındaki talimatları izleyin. Ek güvenlik en iyi uygulama bilgileri için [dell.com/regulatory\\_compliance](http://dell.com/regulatory_compliance) adresindeki Yasal Uygunluk Ana Sayfasına bakın.

## Yordam

- 1 Ortam kartı okuyucusunun kılavuzlarını yavaşça üst paneldeki yuvalara kaydırın.
- 2 Ortam kartı okuyucusunu ön panele bağlayan vidaları yerine takın.
- 3 Ortam kartı okuyucu kablosunu ortam kartı okuyucusuna.

## Son koşullar

- 1 Üst kapağı yerine takın. Bkz. "Üst Kapağı Yerine Takma", sayfa 48.
- 2 Ön çerçeveyi yerine takın. Bkz. "Ön Bölümü Takma", sayfa 23.
- 3 Bilgisayar kapağını yerine takın. Bkz. "Bilgisayarın kapağını geri takma", sayfa 16.

# Üst G/Ç Panelini Çıkarma

---



**UYARI:** Bilgisayarınızın içinde çalışmadan önce, bilgisayarınızla birlikte gönderilen emniyet bilgilerini okuyun ve "Başlamadan Önce", sayfa 9 içerisinde belirtilen adımları izleyin. Bilgisayarınızın içinde çalıştıktan sonra, "Bilgisayarın İçinde Çalışmanız Bittikten Sonra", sayfa 11 kısmındaki talimatları izleyin. Ek güvenlik en iyi uygulama bilgileri için [dell.com/regulatory\\_compliance](http://dell.com/regulatory_compliance) adresindeki Yasal Uygunluk Ana Sayfasına bakın.

## Ön koşullar

- 1 Bilgisayar kapağını çıkarın. Bkz. "Bilgisayar Kapağını Çıkarma", sayfa 15.
- 2 Ön çerçeveyi sökün. Bkz. "Ön Çerçeveyi Çıkarma", sayfa 21.
- 3 Üst kapağı çıkarın. Bkz. "Üst Kapağı Çıkarma", sayfa 47.

## Yordam

- 1 Üst G/Ç panel kablolarını F\_USB3 ve F\_AUDIO1 sistem kartı konnektörlerinden ayırın. Bkz. "Sistem Kartı Bileşenleri", sayfa 13.
- 2 Üst G/Ç panelini üst panele sabitleyen vidaları çıkarın.
- 3 Üst G/Ç panelini kaydırarak üst panelden çıkarın.

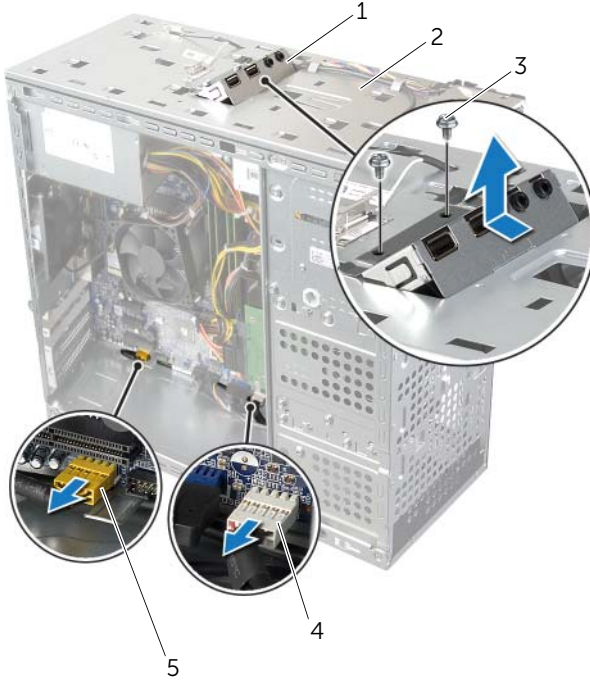

1	üst G/Ç paneli	2	üst panel
3	vidalar (2)	4	USB kablo konnektörü (F_USB3)
5	ses kablosu konnektörü (F_AUDIO1)		

# Üst G/Ç Panelini Yerine Takma

---



**UYARI:** Bilgisayarınızın içinde çalışmadan önce, bilgisayarınızla birlikte gönderilen emniyet bilgilerini okuyun ve "Başlamadan Önce", sayfa 9 içerisinde belirtilen adımları izleyin. Bilgisayarınızın içinde çalıştıktan sonra, "Bilgisayarın İçinde Çalışmanız Bittikten Sonra", sayfa 11 kısmındaki talimatları izleyin. Ek güvenlik en iyi uygulama bilgileri için [dell.com/regulatory\\_compliance](http://dell.com/regulatory_compliance) adresindeki Yasal Uygunluk Ana Sayfasına bakın.

## Yordam

- 1 Üst G/Ç panelindeki vida deliklerini, üst paneldeki vida delikleriyle hizalayın.
- 2 Üst G/Ç panelini üst panele sabitleyen vidaları yerine takın.
- 3 Üst G/Ç panel kablolarını F\_USB3 ve F\_AUDIO1 sistem kartı konnektörlerine takın. Bkz. "Sistem Kartı Bileşenleri", sayfa 13.

## Son koşullar

- 1 Üst kapağı yerine takın. Bkz. "Üst Kapağı Yerine Takma", sayfa 48.
- 2 Ön çerçeveyi yerine takın. Bkz. "Ön Bölümü Takma", sayfa 23.
- 3 Bilgisayar kapağını yerine takın. Bkz. "Bilgisayarın kapağını geri takma", sayfa 16.

# Ön USB Panelini Çıkarma



**UYARI:** Bilgisayarınızın içinde çalışmadan önce, bilgisayarınızla birlikte gönderilen emniyet bilgilerini okuyun ve "Başlamadan Önce", sayfa 9 içerisinde belirtilen adımları izleyin. Bilgisayarınızın içinde çalıştıktan sonra, "Bilgisayarın İçinde Çalışmanız Bittikten Sonra", sayfa 11 kısmındaki talimatları izleyin. Ek güvenlik en iyi uygulama bilgileri için [dell.com/regulatory\\_compliance](http://dell.com/regulatory_compliance) adresindeki Yasal Uygunluk Ana Sayfasına bakın.

## Ön koşullar

- 1 Bilgisayar kapağını çıkarın. Bkz. "Bilgisayar Kapağını Çıkarma", sayfa 15.
- 2 Ön çerçeveyi sökün. Bkz. "Ön Çerçeveyi Çıkarma", sayfa 21.

## Yordam



**DİKKAT:** G/Ç panelini bilgisayardan kaydırarak ayırırken çok dikkatli olun. Dikkatsizlik kablo konnektöründe ve kablo geçirme klipslerinde zarara neden olabilir.



**NOT:** Ön USB panelini yerine taktıktan sonra tüm kabloları tekrar doğru biçimde takabilmek için, çıkarırken yönlerine dikkat edin.

- 1 Ön USB paneli kablolarını F\_USB2 sistem kartı konnektöründen çıkarın. Bkz. "Sistem Kartı Bileşenleri", sayfa 13.
- 2 Ön USB panelini ön panele sabitleyen vidayı çıkarın.
- 3 Ön USB panelini aşağı doğru kaydırıp çekin.



1 ön USB paneli

2 vida

3 USB paneli kabloları

# Ön USB Panelini Yerine Takma

---



**UYARI:** Bilgisayarınızın içinde çalışmadan önce, bilgisayarınızla birlikte gönderilen emniyet bilgilerini okuyun ve "Başlamadan Önce", sayfa 9 içerisinde belirtilen adımları izleyin. Bilgisayarınızın içinde çalıştıktan sonra, "Bilgisayarın İçinde Çalışmanız Bittikten Sonra", sayfa 11 kısmındaki talimatları izleyin. Ek güvenlik en iyi uygulama bilgileri için [dell.com/regulatory\\_compliance](http://dell.com/regulatory_compliance) adresindeki Yasal Uygunluk Ana Sayfasına bakın.

## Yordam

- 1 Ön USB paneli kelepçelerini ön USB paneli kelepçe yuvasına hizalayın ve kaydırın.
- 2 Ön USB panelini ön panele sabitleyen vidayı yerine takın.
- 3 Ön USB paneli kablolarını F\_USB2 sistem kartı konnektörüne bağlayın.  
Bkz. "Sistem Kartı Bileşenleri", sayfa 13.

## Son koşullar

- 1 Ön çerçeveyi yerine takın. Bkz. "Ön Bölümü Takma", sayfa 23.
- 2 Bilgisayar kapağını yerine takın. Bkz. "Bilgisayarın kapağını geri takma", sayfa 16.



# Güç Düğmesi Modülünü Çıkarma

---



**UYARI:** Bilgisayarınızın içinde çalışmadan önce, bilgisayarınızla birlikte gönderilen emniyet bilgilerini okuyun ve "Başlamadan Önce", sayfa 9 içerisinde belirtilen adımları izleyin. Bilgisayarınızın içinde çalıştıktan sonra, "Bilgisayarın İçinde Çalışmanız Bittikten Sonra", sayfa 11 kısmındaki talimatları izleyin. Ek güvenlik en iyi uygulama bilgileri için [dell.com/regulatory\\_compliance](http://dell.com/regulatory_compliance) adresindeki Yasal Uygunluk Ana Sayfasına bakın.

## Ön koşullar

- 1 Bilgisayar kapağını çıkarın. Bkz. "Bilgisayar Kapağını Çıkarma", sayfa 15.
- 2 Ön çerçeveyi sökün. Bkz. "Ön Çerçeveyi Çıkarma", sayfa 21.
- 3 Üst kapağı çıkarın. Bkz. "Üst Kapağı Çıkarma", sayfa 47.

## Yordam

- 1 Güç düğmesi modül kablosunu F\_PANEL sistem kartı konektöründen çıkarın. Bkz. "Sistem Kartı Bileşenleri", sayfa 13.
- 2 Güç düğmesi modülündeki tırnaklara basın ve güç düğmesi modülünü kaldırarak üst panelden çıkarın.



1 güç düğmesi modül kablo

2 güç düğmesi modül tırnakları (4)

3 güç düğmesi modül

# Güç Düğmesi Modülünü Yerine Takma

---



**UYARI:** Bilgisayarınızın içinde çalışmadan önce, bilgisayarınızla birlikte gönderilen emniyet bilgilerini okuyun ve "Başlamadan Önce", sayfa 9 içerisinde belirtilen adımları izleyin. Bilgisayarınızın içinde çalıştıktan sonra, "Bilgisayarın İçinde Çalışmanız Bittikten Sonra", sayfa 11 kısmındaki talimatları izleyin. Ek güvenlik en iyi uygulama bilgileri için [dell.com/regulatory\\_compliance](http://dell.com/regulatory_compliance) adresindeki Yasal Uygunluk Ana Sayfasına bakın.

## Yordam

- 1 Güç düğmesi modül tırnaklarını üst paneldeki yuvalarla hizalayıp itin.
- 2 Güç düğmesi modülü kablosunu F\_PANEL sistem kartı konnektörüne takın. Bkz. "Sistem Kartı Bileşenleri", sayfa 13.

## Son koşullar

- 1 Üst kapağı yerine takın. Bkz. "Üst Kapağı Yerine Takma", sayfa 48.
- 2 Ön çerçeveyi yerine takın. Bkz. "Ön Bölümü Takma", sayfa 23.
- 3 Bilgisayar kapağını yerine takın. Bkz. "Bilgisayarın kapağını geri takma", sayfa 16.

# Kasa Fanının Çıkartılması

**!** **UYARI:** Bilgisayarınızın içinde çalışmadan önce, bilgisayarınızla birlikte gönderilen emniyet bilgilerini okuyun ve "Başlamadan Önce", sayfa 9 içerisinde belirtilen adımları izleyin. Bilgisayarınızın içinde çalıştıktan sonra, "Bilgisayarın İçinde Çalışmanız Bittikten Sonra", sayfa 11 kısmındaki talimatları izleyin. Ek güvenlik en iyi uygulama bilgileri için [dell.com/regulatory\\_compliance](http://dell.com/regulatory_compliance) adresindeki Yasal Uygunluk Ana Sayfasına bakın.

## Ön koşullar

Bilgisayar kapağını çıkarın. Bkz. "Bilgisayar Kapağını Çıkarma", sayfa 15.

## Yordam

- 1 Kasa fanı kablosunu sistem kartı konektöründen (FAN\_SYS1) çıkarın. Bkz. "Sistem Kartı Bileşenleri", sayfa 13.
- 2 Kasa fanını kasaya sabitleyen vidaları çıkarın.
- 3 Kasa fanını kasadan yukarı doğru kaydırın ve çıkarın.



1 kasa fan kablosu  
3 kasa pervanesi

2 vidalar (4)

# Kasa Fanını Yerine Takma

---



**UYARI:** Bilgisayarınızın içinde çalışmadan önce, bilgisayarınızla birlikte gönderilen emniyet bilgilerini okuyun ve "Başlamadan Önce", sayfa 9 içerisinde belirtilen adımları izleyin. Bilgisayarınızın içinde çalıştıktan sonra, "Bilgisayarın İçinde Çalışmanız Bittikten Sonra", sayfa 11 kısmındaki talimatları izleyin. Ek güvenlik en iyi uygulama bilgileri için [dell.com/regulatory\\_compliance](http://dell.com/regulatory_compliance) adresindeki Yasal Uygunluk Ana Sayfasına bakın.

## Yordam

- 1 Kasa fanının üzerindeki vida deliklerini kasanın üzerindeki vida delikleriyle hizalayın.
- 2 Kasa fanını kasaya sabitleyen vidaları geri takın.
- 3 Kasa fanı kablosunu sistem kartı konektörüne bağlayın (FAN\_SYS1).  
Bkz. "Sistem Kartı Bileşenleri", sayfa 13.

## Son koşullar

Bilgisayar kapağını yerine takın. Bkz. "Bilgisayarın kapağını geri takma", sayfa 16.

# İşlemci Fanını ve Isı Emicisini Çıkarma

**!** **UYARI:** Bilgisayarınızın içinde çalışmadan önce, bilgisayarınızla birlikte gönderilen emniyet bilgilerini okuyun ve "Başlamadan Önce", sayfa 9 içerisinde belirtilen adımları izleyin. Bilgisayarınızın içinde çalıştıktan sonra, "Bilgisayarın İçinde Çalışmanız Bittikten Sonra", sayfa 11 kısmındaki talimatları izleyin. Ek güvenlik en iyi uygulama bilgileri için [dell.com/regulatory\\_compliance](http://dell.com/regulatory_compliance) adresindeki Yasal Uygunluk Ana Sayfasına bakın.

**!** **UYARI:** Normal çalışma sırasında ısı emicisi ısınabilir. Isı emicisine dokunmadan önce, soğuması için yeterince bekleyin.

**!** **DİKKAT:** İşlemci için maksimum soğutma sağlamak üzere işlemci fanı ve termal soğutma aksamının ısı aktarım alanlarına dokunmayın. Cildinizdeki yağlar, ısı yüzeylerinin termal gres ısı iletim kapasitesini düşürebilir.

**!** **DİKKAT:** İşlemci fanı ve ısı emici düzeneği tek bir birimdir. Fanı ayrı olarak çıkarmaya çalışmayın.

## Ön koşullar

Bilgisayar kapağını çıkarın. Bkz. "Bilgisayar Kapağını Çıkarma", sayfa 15.

## Yordam

- 1 İşlemci fan kablosunu CPU\_FAN sistem kartı konnektöründen ayırın. Bkz. "Sistem Kartı Bileşenleri", sayfa 13.
- 2 Düz uçlu bir tornavida kullanarak, işlemci pervaneyi ve ısı emici aksamını sistem kartına sabitleyen dört tutucu vidayı gevşetin.
- 3 İşlemci pervanesini ve ısı emici düzeneğini kaldırarak bilgisayarın dışına çıkarın.



---

1 işlemci pervanesi kablosu

2 işlemci Fanı ve Isı Emici Aksam

3 tutucu vidalar (4)

---

# İşlemci Fanını ve Isı Emicisini Yerine Takma



**UYARI:** Bilgisayarınızın içinde çalışmadan önce, bilgisayarınızla birlikte gönderilen emniyet bilgilerini okuyun ve "Başlamadan Önce", sayfa 9 içerisinde belirtilen adımları izleyin. Bilgisayarınızın içinde çalıştıktan sonra, "Bilgisayarın İçinde Çalışmanız Bittikten Sonra", sayfa 11 kısmındaki talimatları izleyin. Ek güvenlik en iyi uygulama bilgileri için [dell.com/regulatory\\_compliance](http://dell.com/regulatory_compliance) adresindeki Yasal Uygunluk Ana Sayfasına bakın.

## Yordam



- 1 Isı emicisinin altından termal gresi temizleyin.
- 2 Mümkünse, işlemcinin üst kısmına gerektiği kadar yeni termal gres sürün.
- 3 İşlemci fanını ve ısı emici aksamını işlemcinin üzerine yerleştirin.
- 4 İşlemci fanı ve ısı emici düzeneği üzerindeki tutucu vidaları sistem kartındaki vida delikleriyle hizalayın.
- 5 İşlemci fanı ve ısı emici düzeneğini sistem kartına sabitleyen tespit vidalarını sıkın.
- 6 İşlemci fanı kablosunu CPU\_FAN sistem kartı konnektörüne bağlayın.  
Bkz. "Sistem Kartı Bileşenleri", sayfa 13.

## Son koşullar

Bilgisayar kapağını yerine takın. Bkz. "Bilgisayarın kapağını geri takma", sayfa 16.





# İşlemciyi Çıkarma

-  **UYARI:** Bilgisayarınızın içinde çalışmadan önce, bilgisayarınızla birlikte gönderilen emniyet bilgilerini okuyun ve "Başlamadan Önce", sayfa 9 içerisinde belirtilen adımları izleyin. Bilgisayarınızın içinde çalıştıktan sonra, "Bilgisayarın İçinde Çalışmanız Bittikten Sonra", sayfa 11 kısmındaki talimatları izleyin. Ek güvenlik en iyi uygulama bilgileri için [dell.com/regulatory\\_compliance](http://dell.com/regulatory_compliance) adresindeki Yasal Uygunluk Ana Sayfasına bakın.
-  **DİKKAT:** İşlemciler kırılığandır. İşlemciyi kenarlarından tutun ve metal pimlere dokunmayın.

## Ön koşullar

- 1 Bilgisayar kapağını çıkarın. Bkz. "Bilgisayar Kapağını Çıkarma", sayfa 15.

-  **UYARI:** Plastik bir koruma plakasının olmasına rağmen, işlemci pervaneyi ve ısı emici düzeneği normal çalışma sırasında çok sıcak olabilir. Dokunmadan önce soğuması için yeterli zaman geçtiğinden emin olun.

 **NOT:** Yeni işlemci için yeni bir işlemci fanı ve ısı emici aksamı gerekmedikçe, işlemciyi değiştirdiğinizde orijinal işlemci fanını ve ısı emici aksamını tekrar kullanın.

- 2 İşlemci fanını ve ısı emicisini çıkarın. Bkz. "İşlemci Fanını ve Isı Emicisini Çıkarma", sayfa 62.

## Yordam

- 1 Tutucu tırnaktan serbest kalmasını sağlamak için serbest bırakma koluna bastırın ve dışarı doğru itin.
- 2 İşlemci kapağını açmak için serbest bırakma kolunu tamamen uzatın.

3 İşlemciyi yavaşça kaldırın ve işlemci soketinden çıkarın.



1	serbest bırakma kolu	2	sabitleme tırnağı
3	işlemci kapağı	4	soket
5	işlemci		

# İşlemciyi Yerine Takma

---



**UYARI:** Bilgisayarınızın içinde çalışmadan önce, bilgisayarınızla birlikte gönderilen emniyet bilgilerini okuyun ve "Başlamadan Önce", sayfa 9 içerisinde belirtilen adımları izleyin. Bilgisayarınızın içinde çalıştıktan sonra, "Bilgisayarın İçinde Çalışmanız Bittikten Sonra", sayfa 11 kısmındaki talimatları izleyin. Ek güvenlik en iyi uygulama bilgileri için [dell.com/regulatory\\_compliance](http://dell.com/regulatory_compliance) adresindeki Yasal Uygunluk Ana Sayfasına bakın.



**NOT:** Orijinal işlemci ve işlemci ısı emicisi birlikte yeniden takılıyorsa, orijinal termal gres yeniden kullanılabilir. İşlemci veya işlemci ısı emicisinden biri değiştiriliyorsa, ısı iletkenliğini sağlamak için sette bulunan termal gresi kullanın. İşlemci yuvasındaki serbest bırakma kolunun açık konumda tamamen uzatıldığından emin olun.

## Yordam

1 İşlemci yuvasındaki serbest bırakma kolunun açık konumda tamamen uzatıldığından emin olun.

⚠ **DİKKAT: İşlemciye kalıcı hasar vermektan kaçınmak için soket içinde işlemciyi doğru şekilde konumlandırmanızdır.**

2 İşlemci üzerindeki çentiklerle işlemci soketi üzerindeki tırnakları aynı hizaya getirin.

3 İşlemci üzerindeki pim-1 köşesini işlemci soketinin üzerindeki pim-1 köşesi ile hizalayın ve işlemciyi işlemci soketine takın.

⚠ **DİKKAT: İşlemci kapağı çentiğinin hizalama direğinin altında durduğundan emin olun.**

4 İşlemci sokete tam olarak oturduğunda işlemci kapağını kapatın.

5 Serbest bırakma kolunu aşağı doğru döndürün ve işlemci kapağı üzerindeki tırnağın altına yerleştirin.

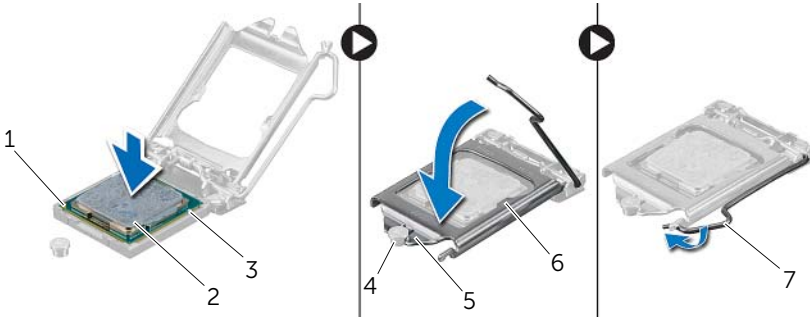

1	işlemci pim-1 köşesi	2	işlemci
3	hizalama tırnakları (2)	4	hizalama direği
5	işlemci kapağı çentiği	6	işlemci kapağı
7	serbest bırakma kolu		

## Son koşullar

1 İşlemci fanını ve ısı emicisini yerine takın. Bkz. "İşlemci Fanını ve Isı Emicisini Yerine Takma", sayfa 64.

2 Bilgisayar kapağını yerine takın. Bkz. "Bilgisayarın kapağını geri takma", sayfa 16.

# Düğme Pili Çıkarma

**⚠ UYARI:** Bilgisayarınızın içinde çalışmadan önce, bilgisayarınızla birlikte gönderilen emniyet bilgilerini okuyun ve "Başlamadan Önce", sayfa 9 içerisinde belirtilen adımları izleyin. Bilgisayarınızın içinde çalıştıktan sonra, "Bilgisayarın İçinde Çalışmanız Bittikten Sonra", sayfa 11 kısmındaki talimatları izleyin. Ek güvenlik en iyi uygulama bilgileri için [dell.com/regulatory\\_compliance](http://dell.com/regulatory_compliance) adresindeki Yasal Uygunluk Ana Sayfasına bakın.

**⚠ DİKKAT:** Düğme pilin çıkarılması, BIOS ayarlarını varsayılan sınırlara döndürür. Düğme pili çıkarmadan önce, BIOS ayarlarını not etmeniz önerilir.

## Ön koşullar

Bilgisayar kapağını çıkarın. Bkz. "Bilgisayar Kapağını Çıkarma", sayfa 15.

## Yordam

- 1 Sistem kartı üzerinde bulunan pil soketini bulun. Bkz. "Sistem Kartı Bileşenleri", sayfa 13.
- 2 Düğme pil yerinden çıkana dek sabitleme klipsini düğme pilden uzağa doğru bastırın.
- 3 Düğme pili kaldırıp pil yuvasından çıkarın.

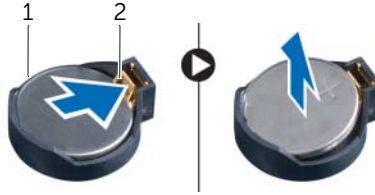

1 düğme pil

2 emniyet klipsi

# Düğme Pilin Yerine Takılması

---



**UYARI:** Bilgisayarınızın içinde çalışmadan önce, bilgisayarınızla birlikte gönderilen emniyet bilgilerini okuyun ve "Başlamadan Önce", sayfa 9 içerisinde belirtilen adımları izleyin. Bilgisayarınızın içinde çalıştıktan sonra, "Bilgisayarın İçinde Çalışmanız Bittikten Sonra", sayfa 11 kısmındaki talimatları izleyin. Ek güvenlik en iyi uygulama bilgileri için [dell.com/regulatory\\_compliance](http://dell.com/regulatory_compliance) adresindeki Yasal Uygunluk Ana Sayfasına bakın.



**UYARI:** Yanlış takılırsa, pil patlayabilir. Pili yalnızca aynı veya eşdeğer bir pille değiştirin. Kullanılmış pilleri üreticinin yönergelerine uygun olarak atın .

## Yordam

Artı işaretli tarafı yukarı bakacak şekilde pil yuvasına yeni bir düğme pil (CR2032) takın ve pili yerine bastırın.

## Son koşullar

Bilgisayar kapağını yerine takın. Bkz. "Bilgisayarın kapağını geri takma", sayfa 16.

# Güç Kaynağı Birimini Çıkarma

**⚠ UYARI:** Bilgisayarınızın içinde çalışmadan önce, bilgisayarınızla birlikte gönderilen emniyet bilgilerini okuyun ve "Başlamadan Önce", sayfa 9 içerisinde belirtilen adımları izleyin. Bilgisayarınızın içinde çalıştıktan sonra, "Bilgisayarın İçinde Çalışmanız Bittikten Sonra", sayfa 11 kısmındaki talimatları izleyin. Ek güvenlik en iyi uygulama bilgileri için [dell.com/regulatory\\_compliance](http://dell.com/regulatory_compliance) adresindeki Yasal Uygunluk Ana Sayfasına bakın.

## Ön koşullar

Bilgisayar kapağını çıkarın. Bkz. "Bilgisayar Kapağını Çıkarma", sayfa 15.

## Yordam

- 1 Sistem kartı ve sürücülerden DC güç kablolarının bağlantısını kesin. Bkz. "Sistem Kartı Bileşenleri", sayfa 13.
- 2 Güç kaynağı birimini kasaya bağlayan vidaları çıkarın.
- 3 Güç kaynağı ünitesini kasadan çıkarmak için güç kaynağı klemplerine basın.
- 4 Güç kaynağı ünitesini kaydırarak kasadan çıkarın.

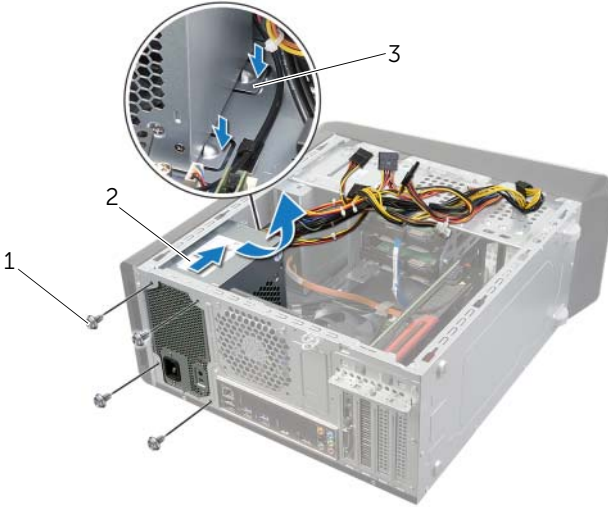

1 vidalar (4)

2 güç kaynağı

3 güç kaynağı klempleri (2)

# Güç Kaynağı Birimini Yerine Takma

---



**UYARI:** Bilgisayarınızın içinde çalışmadan önce, bilgisayarınızla birlikte gönderilen emniyet bilgilerini okuyun ve "Başlamadan Önce", sayfa 9 içerisinde belirtilen adımları izleyin. Bilgisayarınızın içinde çalıştıktan sonra, "Bilgisayarın İçinde Çalışmanız Bittikten Sonra", sayfa 11 kısmındaki talimatları izleyin. Ek güvenlik en iyi uygulama bilgileri için [dell.com/regulatory\\_compliance](http://dell.com/regulatory_compliance) adresindeki Yasal Uygunluk Ana Sayfasına bakın.

## Yordam

- 1 Güç kaynağını kasanın arkasına doğru kaydırın.
- 2 Güç kaynağı ünitesindeki vida deliklerini kasadaki vida delikleriyle hizalayın.
- 3 Güç kaynağı birimini kasaya bağlayan vidaları yerine takın.
- 4 DC güç kablolarını sistem kartına ve sürücülere takın. Bkz. "Sistem Kartı Bileşenleri", sayfa 13.

## Son koşullar

Bilgisayar kapağını yerine takın. Bkz. "Bilgisayarın kapağını geri takma", sayfa 16.



# Sistem Kartını Çıkarma

---



**UYARI:** Bilgisayarınızın içinde çalışmadan önce, bilgisayarınızla birlikte gönderilen emniyet bilgilerini okuyun ve "Başlamadan Önce", sayfa 9 içerisinde belirtilen adımları izleyin. Bilgisayarınızın içinde çalıştıktan sonra, "Bilgisayarın İçinde Çalışmanız Bittikten Sonra", sayfa 11 kısmındaki talimatları izleyin. Ek güvenlik en iyi uygulama bilgileri için [dell.com/regulatory\\_compliance](http://dell.com/regulatory_compliance) adresindeki Yasal Uygunluk Ana Sayfasına bakın.

## Ön koşullar

- 1 Bilgisayar kapağını çıkarın. Bkz. "Bilgisayar Kapağını Çıkarma", sayfa 15.
- 2 Varsa kablosuz mini kartı çıkarın. Bkz. "Kablosuz Mini Kartın Çıkarılması", sayfa 30.
- 3 Bellek modülünü (modüllerini) çıkarın. Bkz. "Bellek Modüllerini Çıkarma", sayfa 17.
- 4 Ekran kartını çıkarın. Bkz. "Ekran Kartını Çıkarma", sayfa 26.
- 5 İşlemci fanını ve ısı emici düzeneğini çıkarın. Bkz. "İşlemci Fanını ve Isı Emicisini Çıkarma", sayfa 62.
- 6 İşlemciyi çıkarın. Bkz. "İşlemciyi Çıkarma", sayfa 65.

## Yordam

**NOT:** Bilgisayarınızın servis etiketi sistem plakasında yer alır. Sistem kartını değiştirdikten sonra, BIOS'ta servis etiketini girmeniz gerekir.

**NOT:** Kabloları sistem kartından ayırmadan önce, sistem kartını yerine geri taktıktan sonra doğru şekilde bağlayabilmeniz için, konektörlerin yerlerini not edin.

- 1 Sistem kartına bağlı tüm kabloları çıkarın.
- 2 Hoparlör kablosu yerleşimini not edin ve kabloları yerleştirildikleri yerden dikkatle çıkarın.
- 3 Sistem kartını kasaya sabitleyen vidaları çıkarın.

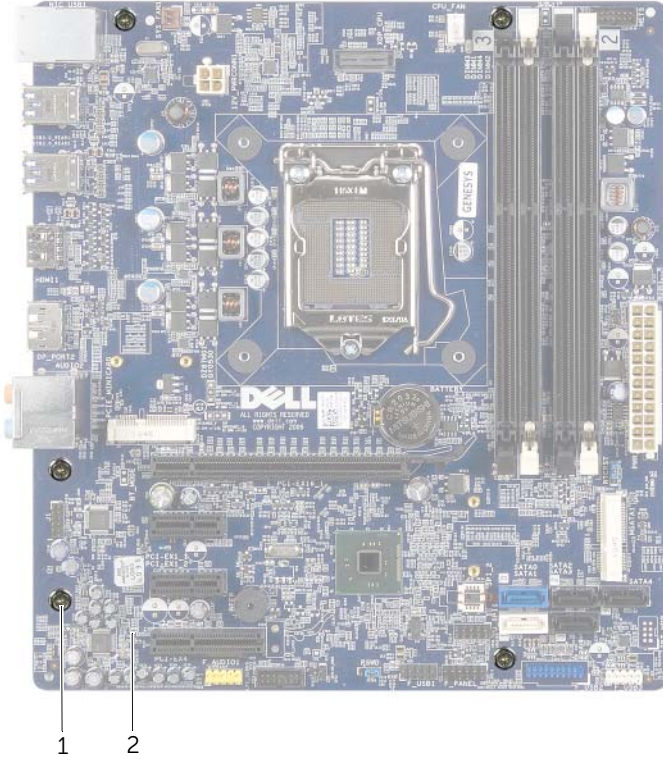

1 vidalar (5)

2 sistem kartı

- 4 Sistem kartını kaldırarak kasadan çıkarın.

# Sistem Kartını Yerine Takma



**UYARI:** Bilgisayarınızın içinde çalışmadan önce, bilgisayarınızla birlikte gönderilen emniyet bilgilerini okuyun ve "Başlamadan Önce", sayfa 9 içerisinde belirtilen adımları izleyin. Bilgisayarınızın içinde çalıştıktan sonra, "Bilgisayarın İçinde Çalışmanız Bittikten Sonra", sayfa 11 kısmındaki talimatları izleyin. Ek güvenlik en iyi uygulama bilgileri için [dell.com/regulatory\\_compliance](http://dell.com/regulatory_compliance) adresindeki Yasal Uygunluk Ana Sayfasına bakın.

## Yordam

- 1 Sistem kartını yavaşça kasa içerisindeki sistem kartına yerleştirin ve bilgisayarın arka kısmına doğru itin.
- 2 Sistem kartını kasaya sabitleyen vidaları yerine takın.
- 3 Sistem kartından çıkardığınız kabloları yerleştirin ve takın.



**NOT:** Sistem kartı konnektörleri hakkında bilgi için bkz. "Sistem Kartı Bileşenleri", sayfa 13.

## Son koşullar

- 1 İşlemciyi yerine takın. Bkz. "İşlemciyi Yerine Takma", sayfa 67.
- 2 İşlemci fanını ve ısı emici düzeneğini geri takın. Bkz. "İşlemci Fanını ve Isı Emicisini Yerine Takma", sayfa 64.
- 3 Ekran kartını yerine takın. Bkz. "Ekran Kartını Takma", sayfa 29.
- 4 Bellek modülünü (modüllerini) yerine takın. Bkz. "Bellek Modüllerini Yerine Takma", sayfa 18.
- 5 Varsa kablosuz mini kartı geri takın. Bkz. "Kablosuz Mini Kartın Yerine Takılması", sayfa 32.
- 6 Bilgisayar kapağını yerine takın. Bkz. "Bilgisayarın kapağını geri takma", sayfa 16.

## Sistem kurulumuna Servis Etiketini girme

- 1 Bilgisayarı açın.
- 2 Sistem Kurulumu programına girmek için POST işlemi sırasında <F2> tuşuna basın.
- 3 Ana sekmesine gidin ve Servis Etiketini Giriş alanına Servis Etiketini girin. Bkz. "Sistem Kurulumu", sayfa 76.

# Sistem Kurulumu

---

## Genel Bakış

Sistem kurulumunu şunları yapmak için kullanın:

- Bilgisayarınıza kurulu donanım konusunda, RAM miktarı, sabit sürücü boyutu vb. bilgiler alabilirsiniz
- Sistem yapılandırma bilgilerini değiştirin
- Kullanıcı parolası, kurulu sabit disk tipi, baz aygıtları etkinleştirme veya devre dışı bırakma, vs. gibi kullanıcı tarafından belirlenebilen bir seçeneği ayarlamak veya değiştirmek için



**DİKKAT: Uzman bir bilgisayar kullanıcısı değilseniz, sistem kurulumu programındaki ayarları değiştirmeyin. Bazı değişiklikler bilgisayarınızın doğru çalışmamasına neden olabilir.**



**NOT:** Sistem kurulumunu değiştirmeden önce, ileride kullanmak üzere sistem kurulumu ekran bilgilerini bir yere not etmeniz önerilir.

## Sistem Kurulumuna Girme

- 1 Bilgisayarınızı açın (veya yeniden başlatın).
- 2 POST sırasında DELL logosu görüntülendiğinde, F2 isteminin görünmesini bekleyin ve sonra hemen <F2>'ye basın.



**NOT:** F2 istemi klavyenin başlatılmış olduğunu belirtir. Bu istem çok hızlı bir şekilde görünebilir, bu nedenle görünmesini dikkatle bekleyin ve sonra <F2> tuşuna basın. F2 sorgusundan önce <F2> tuşuna basarsanız, bu tuş vuruşu kaybedilir. Fazla uzun bir süre beklerseniz ve işletim sistemi logosu görünürse, işletim sisteminin masaüstünü görene kadar bekleyin. Sonra bilgisayarınızı kapatın ve tekrar deneyin.

## Sistem Kurulum Ekranları

Sistem kurulum ekranında bilgisayarınız için geçerli veya değiştirilebilir yapılandırma bilgileri görüntülenir. Ekrandaki bilgiler üç alana bölünmüştür: **setup item** (kurulum öğesi), etkin **help screen** (yardım ekranı) ve **key functions** (tuş fonksiyonları).

<p><b>Setup Item (Kurulum Öğesi)</b> — Bu alan sistem kurulum penceresinin sol tarafında görünür. Bu alan bilgisayarınızın yapılandırmasını tanımlayan takılı donanım, güç tasarrufu ve güvenlik özellikleri gibi özelliklerini listeleyen kaydırılabilir bir listedir.</p> <p>Yukarı ve aşağı ok tuşlarını kullanarak listeyi yukarı veya aşağı kaydırın. Bir seçenek olarak vurgulandığında, <b>Help Screen</b> (Yardım Ekranı) o seçenek ve kullanılabilir ayarları hakkında daha fazla bilgi gösterir.</p>	<p><b>Help Screen (Yardım Ekranı)</b> — Bu alan sistem kurulum penceresinin sağında görünür ve <b>Setup Item</b> (Kurulum Öğesi) içinde listelenen her bir seçenek hakkında bilgiler içerir. Bu alanda bilgisayarınız hakkında bilgiler görüntüleyebilir ve geçerli ayarlarınızda değişiklikler yapabilirsiniz.</p> <p>Bir seçeneği vurgulamak için yukarı ve aşağı ok tuşlarına basın. İlgili seçimi etkinleştirmek için &lt;Enter&gt; tuşuna basın ve <b>Setup Item</b> (Kurulum Öğesi) ekranına dönün.</p> <p><b>NOT:</b> Ayarların tümü listelenmemiştir <b>Setup Item</b> (Kurulum Öğesi) içinde listelenen ayarların hepsi değiştirilemeyebilir.</p>
<p><b>Key Functions (Tuş Fonksiyonları)</b> — Bu alan <b>Help Screen</b> (Yardım Ekranı) altında görünür ve etkin sistem kurulumu alanındaki tuşları ve onların işlevlerini listeler.</p>	

## Sistem Kurulum Seçenekleri



**NOT:** Bilgisayarınıza ve takılı aygıtlara bağlı olarak, bu bölümde listelenen öğeler tam olarak listelenen şekilde görünebilir veya görünmeyebilir.

### Main → System Information (Ana → Sistem Bilgileri)

BIOS Revision	BIOS sürümünü görüntüler.
BIOS Build Date	BIOS oluşturma tarihini gösterir.
System Name	Sistem adını görüntüler.
System Time (hh:mm:ss)	Geçerli tarihi gösterir.
System Date (mm:dd:yy)	Geçerli zamanı gösterir.
Service Tag	Bilgisayarınızın Service Tag'ını (Servis Etiketini) gösterir.
Asset Tag	Bilgisayarınızın Varlık Etiketini gösterir.

---

**Main→ Processor Information (Ana→ İşlemci Bilgileri)**

---

Processor Type	İşlemci türünü gösterir.
Processor ID	İşlemci kimlik kodunu gösterir.
Processor Core Count	Bilgisayarınızdaki çekirdeklerin sayısını gösterir.
Processor L1 Cache	İşlemcinin toplam L1 önbelleği boyutunu görüntüler.
Processor L2 Cache	İşlemcinin toplam L2 önbelleği boyutunu görüntüler.
Processor L3 Cache	İşlemcinin toplam L3 önbelleği boyutunu görüntüler.

---

**Main→ Memory Information (Ana→ Bellek Bilgileri)**

---

Memory Installed	Bilgisayarınızda kurulu toplam bellek (RAM) neden olabilir.
Memory Available	Bilgisayarınızda mevcut olan bellek miktarını (RAM) görüntüler.
Memory Running Speed	Bilgisayarınızdaki belleğin (RAM) çalışma hızını görüntüler.
Memory Technology	Bilgisayarınızda kullanılan bellek (RAM) teknolojisini görüntüler.

---

**Main→ SATA Information (Ana→ SATA Bilgileri)**

---

**SATA 1**

Device Type	Takılı aygıt türünü görüntüler.
Device ID	Aygıt kimlik kodunu gösterir.
Device Size	Bilgisayarınızdaki SATA aygıtının boyutunu neden olabilir.

**SATA 2**

Device Type	Takılı aygıt türünü görüntüler.
Device ID	Aygıt kimlik kodunu gösterir.
Device Size	Bilgisayarınızdaki SATA aygıtının boyutunu neden olabilir.

**SATA 3**

Device Type	Takılı aygıt türünü görüntüler.
Device ID	Aygıt kimlik kodunu gösterir.
Device Size	Bilgisayarınızdaki SATA aygıtının boyutunu neden olabilir.

---

#### SATA 4

Device Type	Takılı aygıt türünü görüntüler.
Device ID	Aygıt kimlik kodunu gösterir.
Device Size	Bilgisayarınızdaki SATA aygıtının boyutunu neden olabilir.

#### SATA 5

Device Type	Takılı aygıt türünü görüntüler.
Device ID	Aygıt kimlik kodunu gösterir.
Device Size	Bilgisayarınızdaki SATA aygıtının boyutunu neden olabilir.

#### mSATA Device

Device Type	Takılı aygıt türünü görüntüler.
Device ID	Aygıt kimlik kodunu gösterir.
Device Size	Bilgisayarınızdaki SATA aygıtının boyutunu neden olabilir.

---

### Advanced→ Processor Configuration (Gelişmiş→ İşlemci Yapılandırması)

---

Intel(R) Hyper-Threading Technology	Etkinleştirildiğinde, her bir fiziksel işlemci çekirdeği iki mantıksal işlemci çekirdeği olarak görünür.
Intel(R) SpeedStep Technology	Etkinleştirilirse, işlemci saati hızı ve çekirdek gerilim, işlemci yükü baz alınarak dinamik olarak ayarlanır.
Intel(R) Virtualization Technology	Etkinleştirildiğinde, Virtual Machine Monitor (VMM) (Sanal Makine Monitörü) bilgisayarınıza erişebilir.
CPU XD Support	Etkinleştirildiğinde, bilgisayarınızın aşırı önbellek akışı kullanan yazılımları engellemek üzere Executive Display (XD) (Yönetici Ekran) kullanmasını sağlar. <b>NOT:</b> Bu özellik devre dışı olarak ayarlansa da Windows 8 bu özelliği etkinleştirir.
Limit CPUID Value	Etkinleştirildiğinde, işlemci CPUID işlevinin desteklediği maksimum değeri sınırlandırır.
Multi Core Support	Etkinleştirildiğinde, bilgisayarınızın işlemcide bulunan tüm çekirdekleri kullanmasını sağlar.
Intel(R) Turbo Boost Technology	Etkinleştirildiğinde, bilgisayarınızın gerektiğinde turbo boost özelliğini kullanmasını sağlar.

---

**Advanced→ Processor Configuration (Gelişmiş→ USB Yapılandırması)**

---

Front USB Ports	Bilgisayarınızdaki ön tarafındaki USB portlarını etkinleştirmenize veya devreden çıkarmanıza olanak tanır.
Rear USB Ports	Bilgisayarınızdaki arkasındaki USB portlarını etkinleştirmenize veya devreden çıkarmanıza olanak tanır.
Top USB Ports	Bilgisayarınızdaki üst tarafındaki USB portlarını etkinleştirmenize veya devreden çıkarmanıza olanak tanır.

---

**Advanced→ Onboard Device Configuration (Gelişmiş→ Yerleşik Aygıt Yapılandırması)**

---

Onboard Audio Controller	Yerleşik LAN denetleyicisini devreden çıkarmanıza olanak tanır.
SATA Mode	Tümleşik sabit disk denetleyicisini ATA veya RAID olarak yapılandırmanızı sağlar.
Intel Multi-Display	Çoklu ekranı etkinleştirmenize veya devre dışı bırakmanıza olanak sağlar.
Onboard LAN Controller	Yerleşik LAN denetleyicisini etkinleştirmenize veya devreden çıkarmanıza olanak tanır.
Onboard LAN Boot ROM	Yerleşik LAN denetleyicisinin ROM'unu etkinleştirmenizi veya devre dışı bırakmanızı sağlar.

---

**Boot (Başlatma)**

---

Numlock Key	Numlock için güç açık durumunu seçin.
Secure Boot	Güvenli önyüklemeye denetimini etkinleştirmenizi önyüklemeye modu.
Load Legacy OPROM	UEFI önyüklemeye modundayken eski OPROM'u yüklemenizi sağlar.
Keyboard Errors	Önyüklemeye sırasında klavyeyle ilişkili hataları gösterir.
USB Boot Support	USB yığın depolama aygıtlarından önyüklemeyi etkinleştirmenizi veya devre dışı bırakmanızı sağlar.
Boot Mode	Önyüklemeye tipini seçmenizi sağlar.
1st Boot	İlk önyüklemeye aygıtını gösterir.
2nd Boot	İkinci önyüklemeye aygıtını gösterir.
3rd Boot	Üçüncü önyüklemeye aygıtını gösterir.
4th Boot	Dördüncü önyüklemeye aygıtını gösterir.
5th Boot	Beşinci önyüklemeye aygıtını gösterir.
Hard Disk Drives	Önyüklenebilir sabit disk sürücüsü seçmenize olanak sağlar.



---

## Power (Güç)

---

Wake Up by Integrated LAN/WLAN	Etkinleştirildiğinde, bir ağ mesajı görüntüleyerek sistemi uyandırır.
AC Recovery	Güç tekrar açıldığında bilgisayarın yapacağı işlemi seçmenizi sağlar.
USB PowerShare in S4/S5 State	Etkinleştirildiğinde, PowerShare bağlantı noktasını kullanarak, bilgisayar kapalıyken bile, harici cihazları şarj etmenize olanak sağlar.
USB PowerShare in Sleep State	Bilgisayar Uyku modundayken PowerShare bağlantı noktasının şarj fonksiyonunu belirlemenize olanak sağlar. Gelişmiş modda, USB cihazlarının çoğunu şarj edebilirsiniz fakat PowerShare bağlantı noktasındaki USB uyandırma fonksiyonu devre dışı konumda olur. Normal modda, özel USB sinyali gerektirmeyen harici cihazları şarj edebilirsiniz.
Auto Power On	Bilgisayarın, önceden ayarlanan zamanda otomatik olarak başlamasını sağlar.
Auto Power On Mode	Otomatik güç açma modunu seçmenizi sağlar.
Auto Power On Date	Otomatik güç açma tarihini seçmenizi sağlar.
Auto Power On Time	Otomatik güç açma saatini seçmenizi sağlar.

---

## Security (Güvenlik)

---

Supervisor Password	Yönetici parolasının durumunu gösterir.
User Password	Kullanıcı parolasının durumunu gösterir.
Set Supervisor Password	Yönetici parolası ayarlayabilmenizi sağlar.

---

## Exit (Çıkış)

---

Save Changes and Reset	Değişiklikleri kaydetmenizi sağlar.
Discard Changes and Reset	Değişiklikleri atmanızı sağlar.
Load Default	Varsayılan BIOS ayarlarını yüklemenizi sağlar.

---

# Changing Boot Sequence

## Geçerli Önyüklemeye için Önyüklemeye Sırasını Değiştirme

Bu özelliği, mevcut önyüklemeye sıralamasını değiştirmek için kullanabilirsiniz, örneğin; *Drivers and Utilities* (Sürücüler ve Yardımcı Programlar) diskinden Dell Diagnostics'i çalıştırmak amacıyla optik sürücüden önyüklemeye yapmak için.

Önceki önyüklemeye sırası bir sonraki önyüklemeye geri yüklenir.

- 1 Bir USB cihazından önyüklemeye yapıyorsanız, USB cihazını bir USB bağlantı noktasına bağlayın.
- 2 Bilgisayarınızı açın (veya yeniden başlatın).
- 3 Ekranın sağ alt köşesinde F2 Setup (Kurulum), F12 Boot Options (Önyüklemeye Seçenekleri) görüldüğünde <F12> tuşuna basın.



**NOT:** Fazla uzun bir süre beklerseniz ve işletim sistemi logosu görünürse, işletim sisteminin masaüstünü görene kadar bekleyin. Ardından bilgisayarınızı kapatın ve yeniden deneyin.

Mevcut tüm önyüklemeye aygıtlarını listeleyen **Boot Device Menu** (Önyüklemeye Aygıtı Menüsü) görünür.

- 4 Boot Device Menu (Önyüklemeye Aygıtı Menüsü) üzerinde önyüklemeye yapmak istediğiniz aygıtı seçin.

Örneğin eğer bir USB bellek anahtarına önyüklemeye yapıyorsanız, **USB Storage Device** (USB Depolama Aygıtı) seçeneğini vurgulayıp <Enter> tuşuna basın.

## Gelecekteki Önyüklemeler için Önyüklemeye Sırasını Değiştirme

- 1 Sistem kurulumuna girin. Bkz. "Sistem Kurulumuna Girme", sayfa 76.
- 2 **Önyüklemeye** menüsüne gitmek için okları kullanın.



**NOT:** Eski haline döndürebilmek için geçerli önyüklemeye sırasını not edin.

- 3 Aygıt listesinde ilerlemek için yukarı ya da aşağı ok tuşlarına basın.
- 4 Aygıtın önyüklemeye önceliğini değiştirmek için artı (+) veya eksi (-) tuşlarına basın.

## Unutulmuş Parolaları Temizleme

**⚠ UYARI:** Bilgisayarınızın içinde çalışmadan önce, bilgisayarınızla birlikte gönderilen emniyet bilgilerini okuyun ve "Başlamadan Önce", sayfa 9 içerisinde belirtilen adımları izleyin. Bilgisayarınızın içinde çalıştıktan sonra, "Bilgisayarın İçinde Çalışmanız Bittikten Sonra", sayfa 11 kısmındaki talimatları izleyin. Ek güvenlik en iyi uygulama bilgileri için [dell.com/regulatory\\_compliance](http://dell.com/regulatory_compliance) adresindeki Yasal Uygunluk Ana Sayfasına bakın.

- 1 Bilgisayar kapağını çıkarın. Bkz. "Bilgisayar Kapağını Çıkarma", sayfa 15.
- 2 Sistem kartındaki parola anahtarını (PSWD) bulun. Bkz. "Sistem Kartı Bileşenleri", sayfa 13.
- 3 2 pimli anahtar fişini 2 ve 3 pimlerinden çıkarın ve 1 ve 2 pimlerine takın.



- 4 Parola ayarının temizlenmesi için yaklaşık beş saniye bekleyin.
- 5 2 pimli anahtar fişini 1 ve 2 pimlerinden çıkarın ve 2 ve 3 pimlerine takın.
- 6 Bilgisayar kapağını yerine takın. Bkz. "Bilgisayarın kapağını geri takma", sayfa 16.

## CMOS Ayarlarını Sıfırlama

**⚠ UYARI:** Bilgisayarınızın içinde çalışmadan önce, bilgisayarınızla birlikte gönderilen emniyet bilgilerini okuyun ve "Başlamadan Önce", sayfa 9 içerisinde belirtilen adımları izleyin. Bilgisayarınızın içinde çalıştıktan sonra, "Bilgisayarın İçinde Çalışmanız Bittikten Sonra", sayfa 11 kısmındaki talimatları izleyin. Ek güvenlik en iyi uygulama bilgileri için [dell.com/regulatory\\_compliance](http://dell.com/regulatory_compliance) adresindeki Yasal Uygunluk Ana Sayfasına bakın.

- 1 Bilgisayar kapağını çıkarın. Bkz. "Bilgisayar Kapağını Çıkarma", sayfa 15.
- 2 Sistem kartındaki CMOS anahtarını (RTCST) bulun. Bkz. "Sistem Kartı Bileşenleri", sayfa 13.
- 3 2 pimli anahtar fişini 2 ve 3 pimlerinden çıkarın ve 1 ve 2 pimlerine takın.



- 4 CMOS ayarının temizlenmesi için yaklaşık beş saniye bekleyin.
- 5 2 pimli anahtar fişini 1 ve 2 pimlerinden çıkarın ve 2 ve 3 pimlerine takın.
- 6 Bilgisayar kapağını yerine takın. Bkz. "Bilgisayarın kapağını geri takma", sayfa 16.

# BIOS'u Sıfırlama

---

Güncelleştirme yayınlandığında veya sistem kartı değiştirilirken BIOS'un kartından çıkarın. BIOS'u sıfırlamak için:

- 1 Bilgisayarı açın.
- 2 **dell.com/support** adresine gidin.
- 3 Bilgisayarınızda Servis Etiketi varsa, bilgisayarınızın Servis Etiketini girin ve **Submit** (Gönder) düğmesini tıklatın.  
Bilgisayarınızın servis etiketi yoksa, servis etiketinin otomatik olarak algılanması için **Detect Service Tag** (Servis Etiketini Algıla) düğmesini tıklatın.  
 **NOT:** Servis Etiketi otomatik olarak algılanamıyorsa, ürününüzü ürün kategorileri altından seçin.
- 4 **Drivers & Downloads** 'ı (Sürücüler ve Yüklemeler) tıklatın.
- 5 **Operating System** (İşletim Sistemi) açılan penceresinden, bilgisayarınızda kurulu işletim sistemini seçin.
- 6 **BIOS** ögesini Tıklatın.
- 7 Bilgisayarınız için en son BIOS sürümünün yanındaki **Download File** (Dosyayı İndir) düğmesini tıklatın.
- 8 Sonraki sayfada **Single-file download** (Tek dosya indirme) düğmesini seçip **Continue** (Devam) düğmesini tıklatın.
- 9 Dosyayı kaydedin ve indirme tamamlandıktan sonra BIOS güncelleştirme dosyasını kaydettiğiniz klasöre gidin.
- 10 BIOS güncelleştirme dosya simgesini çift tıklatın ve ekrandaki talimatları izleyin.

# Daha Fazla Bilgi

---

## Windows 8 hakkında bilgi almak için:

- 1 Bilgisayarı açın.
- 2 [dell.com/support](http://dell.com/support) adresine gidin.
- 3 Arama kutusuna Windows 8 girerek **Ara** tuşuna basın.
- 4 Windows 8 özellikleri hakkında bilgi almak için bağlantılara tıklayın.

## Bilgisayarınızın özellikleri hakkında bilgi almak için:

- 1 "BIOS'u Sıfırlama", sayfa 85 bölümündeki adım 1-adım 3 arasındaki yönergeleri uygulayın.
- 2 **Kılavuzlar & Belgeler** sekmesine tıklayın.
- 3 Bilgisayarınızın özellikleri hakkında bilgi almak için aşağıdaki belgeleri **görüntüleyin** veya **İndirin**:
  - **Hızlı Başlangıç Kılavuzu**: bilgisayarınızın ayarlanmasıyla ilgili bilgiler sağlar.
  - **Teknik Özellikler**: bilgisayarınızın teknik özellikleriyle ilgili bilgi sağlar.
  - **Me and My Dell**: bilgisayarınızın özellikleriyle ilgili bilgiler sağlar.